

# Tecnología

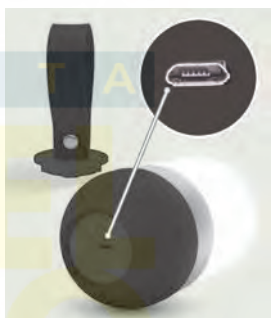



02



Controles de audio



## A2509 • Flabelo

Bocina bluetooth y lámpara. Resistente al agua, para uso en interiores y exteriores. Cuenta con controles de audio, entrada para cable de carga y correa de silicón para transportar. Incluye cable de carga. Al mantener sostenido el botón de la iluminación cambia la intensidad de la luz. Tiempo de reproducción: 10 hrs. Tiempo para uso de lámpara: 6 hrs. Presentación: caja de regalo a color.

MT Plástico ABS / Silicón MD Ø 8 x 15.3 cm  
EM 40 pzas. IMPRESIÓN SE TM



Ver video



## A2434 • Soundtek

Cilindro con bocina bluetooth. El cuerpo del cilindro es de tritán, libre de BPA, para un consumo saludable, con una franja que se ilumina en color azul y blanco al estar encendido. Cuenta con altavoz inalámbrico de 3w. Permite contestar llamadas, tiene integrado un sistema antigoteo y es fácil de transportar. Perfecto para uso en interiores o para actividades deportivas y al aire libre. Incluye cable de carga USB. CAP. 650 ml. Presentación: caja en color blanco.

MT Tritán MD Ø 8 x 23.5 cm EM 24 pzas. IMPRESIÓN SE TM

Bocina manos libres



Luz ambiente

Altavoz inalámbrico de 3w



Ver video



22



Entrada para tarjeta micro SD.

## A2431 • Gort

Bocina bluetooth con power bank. Cuenta con cargador portátil móvil para teléfono y otros dispositivos digitales, manos libres, entrada para tarjeta micro SD y reproductor de audio MP3, cable USB, tarjeta de audio incorporada que proporciona entrada ISDN (red digital de servicios integrados) y entrada de audio AUX. Reproduce automáticamente desde el punto de interrupción y cuenta con tecnología rápida para cargar. Presentación: caja en color blanco.

MT Plástico ABS MD 16 x 11.8 x 9.6 cm EM 30 pzas. IMPRESIÓN TM



Ver video



Bocina manos libres



02



01

Tecnología

Sistema Touch. Enciende o cambia la luz en diferentes colores con un solo toque



Ver video



Bocina manos libres



28



## A2487 • Lightcolor

Bocina bluetooth manos libres con reloj digital y alarma. Tecnología touch para controlar diferentes LEDs ambientales de colores. Cuenta con botón de encendido, controles de audio y entrada AUX. Incluye cable de carga y cable AUX. Presentación: caja en color blanco.

MT Plástico ABS MD 8.1 x 8.1 x 13 cm EM 40 pzas. IMPRESIÓN SE TM FC

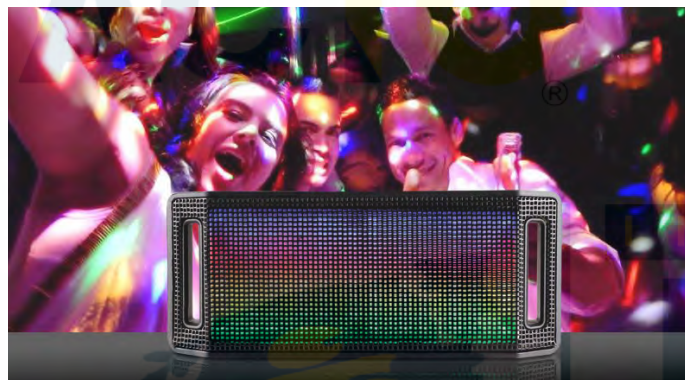

## A2489 • Fest

Bocina bluetooth manos libres, con luces de ambientación que se mueven al ritmo de la música. Cuenta con controles de audio y entrada AUX. Incluye cable de carga y cable AUX. Presentación: caja en color blanco.

MT Plástico ABS MD 13.3 x 4.2 x 5.5 cm EM 40 pzas. IMPRESIÓN SE TM FC

Bocina manos libres



02



Con luces de ambientación

Ver video

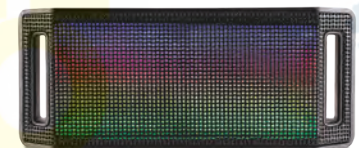

Bocina manos libres



01

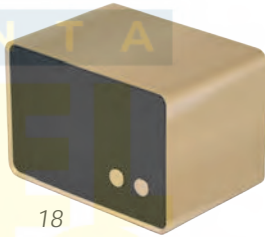

18



17



Cable 2



Cable 1

## A2191 • Atenas

Bocina portátil de tecnología bluetooth con batería recargable. Incluye dos cables: a) para carga de batería b) para conexión de audio. Cuenta con interruptor de encendido/avance/retroceso de música, apagado y botones para control de volumen. Presentación: caja en color blanco.

MT Plástico ABS MD 9.6 x 6.7 x 6.5 cm  
EM 40 Pzas. IMPRESIÓN SE FC TM



17



Bocina manos libres



## A2488 • Ambient

Bocina bluetooth con manos libres. Cuenta con controles de audio y entrada AUX. Incluye cable de carga y cable AUX. Presentación: caja en color blanco.

MT Plástico ABS MD 11 x 5 x 4 cm  
EM 50 Pzas. IMPRESIÓN TM FC SE



02

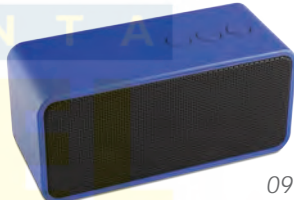

09



NUEVO



Ver video

## A2731 • Babo

Bocina bluetooth con manos libres, ranura para colocar el teléfono en la bocina. Botón de encendido y cable de carga.

MT Plástico ABS MD 6 x 6 x 6.5 cm EM 100 Pzas. IMPRESIÓN TM



Bocina manos libres



01



02



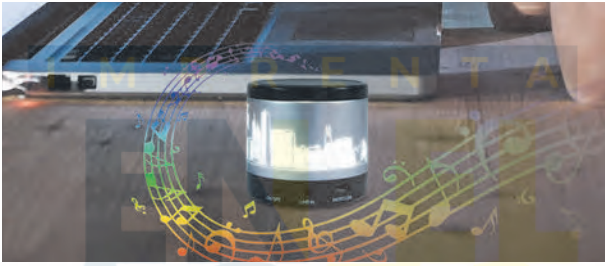

## A2486 • Leukos

Bocina bluetooth con manos libres y luz LED interior. Cuenta con botón de encendido, controles de audio y entrada AUX. Se recomienda grabar en láser para tener mayor visibilidad de la luz. Incluye cable de carga y cable AUX. Presentación caja en color blanco.

MT Plástico ABS MD Ø 6.3 x 6 cm EM 50 pzas. IMPRESIÓN GL



Bocina manos libres

Ver video



02

17

Tecnología

IMPRESIÓN



La luz cambia de colores



04



## A2561 • Silk

Bocina bluetooth con manos libres y luz LED interior. Con botón de encendido, controles de audio, entrada AUX, entrada para USB. Incluye cable de carga y AUX. Presentación: caja color blanco.

MT Metal MD 6 x 6 x 6 cm EM 50 Pzas. IMPRESIÓN SE TM GL

Ver video



17



02



09



## A2642 • Bulet

Bocina bluetooth con manos libres, y clip con gancho para transportar. Cuenta con controles de audio y cable de carga. Presentación: caja color blanco.

MT Plástico ABS MD 12.8 x 4.6 x 1.8 cm EM 100 Pzas. IMPRESIÓN SE TM FC



02



Bocina manos libres

67



Bocina manos libres

01



Ver video



10

## A2386 • Aqua Music

Bocina bluetooth manos libres Waterproof (impermeable). Cuenta con botón de encendido, controles de audio y base de plástico adherible a superficies como vidrio, cerámica y porcelana, la cual sirve también como soporte para tablet. No debe sumergirse completamente. Incluye cable de carga. Presentación: caja en color blanco.

MT Plástico ABS/Silicón MD Ø 8 x 5.5 cm EM 24 Pzas. IMPRESIÓN TM



Contesta llamadas mientras te bañas



Bocina manos libres



01

## A2492 • Voice

Mini receptor de audio bluetooth manos libres, con entrada AUX y clip para colgar. Incluye cable de carga (no incluye audífonos).

MT Plástico ABS

MD 3.6 x 5.2 x 2 cm // Estuche 6.5 x 6 x 2.8 cm

EM 200 Pzas. IMPRESIÓN SE TM FC



Ver video



09

Ver video



Audífonos manos libres

Incluye dos tapas auto adheribles para impresión Full Color

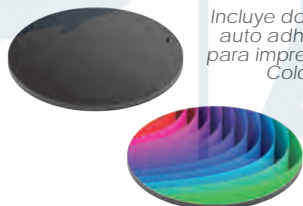

04



17

## A2513 • Diplo

Audífonos bluetooth con reproductor de audio y manos libres. Entrada micro USB. Reproduce música y permite recibir llamadas hasta por 6 hrs. contínuas. La diadema es ajustable, los auriculares tienen gran movilidad para adaptarse cómodamente y disponen de almohadillas protectoras acolchadas. Incluye cable USB y auxiliar. Cuenta con dos tapas auto adheribles para impresión de logotipos que se colocan en los auriculares. Presentación: caja en color blanco.

MT ABS MD 15 x 19.5 x 6 cm EM 50 pzas. IMPRESIÓN SE TM FC GR



Permite recibir llamadas



- Reproductor de MP3 y MP4
- Trabaja vía Bluetooth
- Radio FM



02

Audifonos manos libres

Ver video



01

## A2432 • Jangle

Audifonos bluetooth con reproductor de audio, radio FM y manos libres. Cuenta con entrada micro SD, así como reproductor de MP3 y MP4. Reproduce música y permite recibir llamadas hasta por 6 hrs continuas. La diadema es ajustable, los auriculares tienen gran movilidad para adaptarse cómodamente y disponen de almohadillas protectoras acolchadas. Incluye cable USB y auxillar. Presentación: caja en color blanco.

MT Plástico ABS MD 17.5 x 16 x 6.5 cm EM 30 pzas. IMPRESIÓN TM

Tecnología



## A2560 • Cloud

Audifonos de diadema ajustables. Los auriculares cuentan con acolchados protectores. Entrada de 3.5 mm. Presentación: caja en color blanco.

MT Plástico ABS MD 18 x 16 x 7 cm EM 24 Pzas. IMPRESIÓN SE TM



09



04



01



02



04



09

02

01

## A2559 • Aura

Audífonos de diadema. Los auriculares cuentan con almohadillas protectoras. Entrada de 3.5 mm.

MT Plástico ABS MD 16 x 14.5 x 5.2 cm EM 200 Pzas. IMPRESIÓN TM SE

## TEA2760 • Polo

Audífonos de plástico con diadema ajustable. Base móvil para cada audífono. Cuentan con auriculares acolchados que aíslan del ruido exterior. Extensión de cable: 117 cm. Presentación: caja en color blanco.

MT Plástico ABS  
MD 17.5 x 15.2 x 3 cm  
EM 50 Pzas. IMPRESIÓN SE TM



04



Plegables y ajustables, con bolsa para guardar

02

## A2210 • Joint

Audífonos de diadema ajustables. Se pueden compactar plegándolos para llevar en la bolsa o mochila. Los auriculares cuentan con almohadillas protectoras. Incluyen bolsa de tela con jareta, según el color de los audífonos. Extensión de cable: 109 cm.

MT Plástico ABS MD 13 x 5 x 5 cm  
EM 200 Pzas. IMPRESIÓN TM SE



01



04

Audífonos manos libres



Ver video



## A2384 • Soner



Audífonos bluetooth con reproductor de audio y manos libres. Disponen de un dispositivo de encendido/apagado, controlador de volumen, botón multifunción para adelantar y retroceder la pista, contestar llamadas y marcar la última llamada de salida. Los auriculares tienen suaves almohadillas protectoras. Incluye estuche de plástico transparente con llavero y cable de carga USB a micro USB.



MT Plástico AS / Silicón MD 5 x 7 x 3 cm  
EM 200 Pzas. IMPRESIÓN TM SE





**NUEVO**



Tecnología

Ver video



## A2655 • Pickles

Audífonos estéreo inalámbricos bluetooth 5.0 para reproducción de audio y manos libres. Cuenta con estuche con capacidad de 500 mAh para cargar audífonos. Compatible con sistemas IOS y Android. Botones de medios y Asistente Siri. Incluye cable de carga. Presentación: caja de regalo a color.

MT ABS MD 5.5 x 6.5 x 2.5 cm EM 50 pzas. IMPRESIÓN SE TM FC



Audífonos magnéticos

CE RoHS FC



Audífonos manos libres



## A2514 • Saurus

Audífonos bluetooth con reproductor de audio y manos libres. Cuenta con dispositivo encendido/apagado, controlador de volumen, botón multifunción para adelantar y retroceder pista, contestar llamadas y marcar la última llamada de salida. Presentación: estuche con cierre al color de los audífonos.

Ver video



MT Estuche: EVA // Audífonos: ABS  
MD Extendidos: 59.5 cm // Estuche: Ø 9 x 3.5 cm  
EM 100 pzas. IMPRESIÓN SE TM FC GR

Con control de volumen



02

09

04

## A2362 • Levent

Audifonos manos libres con auriculares intrauditivos de alta definición. Presentación en estuche de plástico transparente en forma cilíndrica, con tapón en color y gancho tipo arnés para una mejor portabilidad. Extensión total: 122 cm.

MT Plástico AS / PVC MD Ø 2.6 x 11 cm  
EM 300 Pzas. IMPRESIÓN TM SE



01



09



04

## A2211 • Sound

Audifonos personales con estuche redondo de plástico translúcido. Extensión total 117 cm.

MT Plástico PP MD Ø 6 x 2 cm  
EM 500 Pzas. IMPRESIÓN SE TM

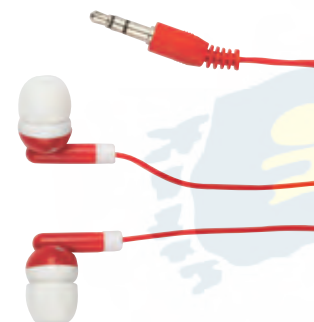

02



Ver video



08



04



09

## A2491 • Capsul

Audifonos personales y soporte para celular. Incluye estuche en forma de cápsula y argolla metálica para colgar.

MT Plástico ABS MD 5.8 x 5.8 x 2.8 cm  
EM 200 Pzas. IMPRESIÓN TM

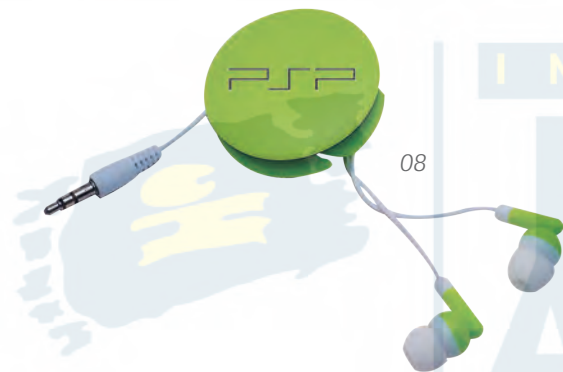

08



01



04



09



02

## A2392 • Melody

Audifonos personales con base circular diseñada para guardar los cables sin que se enreden. La base cuenta con clip para sostenerse en el cinturón o mochila. Para guardarse, se sujeta un extremo en la hendidura del reverso de la base y se enrollan los cables. Extensión total: 122 cm.

MT Plástico PVC MD 5 x 5 x 0.8 cm  
EM 200 Pzas. IMPRESIÓN SE TM



## A2638 • Heru

Sujetador plegable para celular ajustable. Se adhiere firmemente a superficies lisas y permite sujetar el celular.

MT Plástico ABS MD 14 x 9.1 x 0.8 cm  
EM 1000 Pzas. IMPRESIÓN SE FC TM



Tecnología



## A2460 • Drive

Sujetador plegable con porta celular ajustable. Se adhiere firmemente a superficies lisas y permite sujetar el celular en el tablero del auto, el cajón del escritorio y en superficies verticales planas.

MT Plástico ABS MD Ø 4.9 x 1.2 cm  
EM 1000 Pzas. IMPRESIÓN TM FC SE



Sujeta el celular al tablero del auto



## A2562 • Orbit

Soporte para celular con anillo que se adhiere a la parte trasera del celular.

MT Plástico ABS MD Ø 3.7 x 0.4 cm  
EM 2000 Pzas. IMPRESIÓN SE TM FC

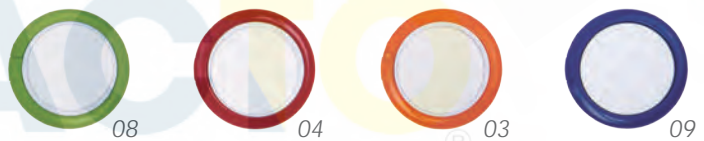

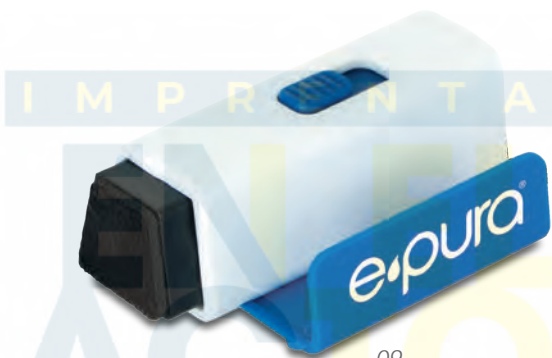

09

Soporta y limpia tu celular



02



04



## A2498 • Dust

Soporte de plástico para celular y limpiador de pantalla.

MT Plástico ABS MD 7 x 3 X 2.6 cm  
EM 500 Pzas. IMPRESIÓN TM SE



Soporta y limpia tu celular

04



09



## A2207 • Tubie

Llavero, soporte para teléfono celular con puntero táctil y limpiador para la pantalla del móvil.

MT Plástico / Metal MD 8.3 x 2.2 x 1.6 cm  
EM 1000 Pzas. IMPRESIÓN SE TM



02



04



09



03

## A2500 • Stay

Soporte para celular con compartimento para tarjetas.

MT Plástico ABS MD 9.7 x 5.8 x 0.9 cm EM 500 Pzas. IMPRESIÓN TM



02



09



04



01

## A2448 • Push

Soporte porta celular con base plegable y área de agarre para sostener el teléfono. Cuenta con un fuerte adhesivo para sujetarse al celular. Se adapta a la mayoría de teléfonos con respaldo plano y en superficies lisas. Al extender la base plegable, se puede guardar fácilmente.

MT Plástico/ TPU MD 8.1 x 2.5 x 0.4 cm EM 1000 Pzas. IMPRESIÓN TM SE



## A2643 • Momo

Soporte retráctil con apertura de 5 a 9 cm para teléfonos móviles, 4 gomas antiderrapantes y seguro para evitar movimiento. Se fija en las rejillas del aire acondicionado del auto.

MT Plástico ABS MD 11 x 9.5 x 4 cm EM 200 Pzas. IMPRESIÓN TM

**NUEVO**



01

Gomas antiderrapantes y seguro para evitar movimiento



Ver video



02

Tecnología



09

Con resorte ajustable



02

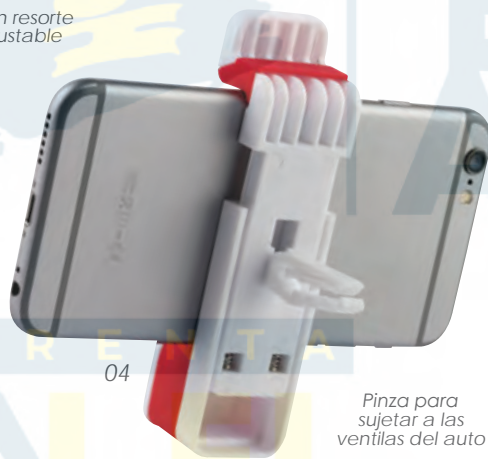

04

Pinza para sujetar a las ventillas del auto



## A2208 • Standix

Soporte ajustable (de 5 a 9 cm) para teléfono móvil, que se fija en las rejillas del aire acondicionado del auto. ¡Práctico y seguro!

MT Plástico ABS / Silicón MD 9.8 x 3 x 2.5 cm EM 400 Pzas. IMPRESIÓN SE TM



Plegable y de fácil acomodo

04



09



02



08



01

## A2104 • Radix

Base plegable de plástico para celulares y tablets, ajustable a cualquier modelo y tamaño. Esquinas de silicón para una mejor adhesión de las superficies y seguridad de los equipos.

MT Plástico / Silicón MD 13.6 x 4 x 0.6 cm EM 500 Pzas. IMPRESIÓN SE TM FC



02

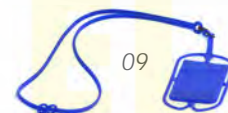
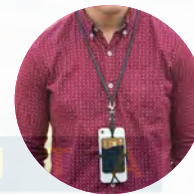

09



04

## A2439 • Lastic

Collar porta celular con tarjetero de silicón. Se puede separar por partes.

MT Silicón MD 7.2 x 12.5 cm Correa 50 cm EM 200 Pzas. IMPRESIÓN SE TM



## A2256 • Chick Selfie

Accesorio de bolsillo para tomar autofotos, ideal para llevar en la bolsa o mochila. El teléfono se sujeta con facilidad. Cuenta con cable para transmisión de toma que se conecta a la entrada de audio y botón de disparo. Tubo extensible para mejor manejo. Cordón que evita que se caiga de la mano. Medida del tubo extendido: 48.8 cm. Presentación: caja en color blanco.

MT Metal / Plástico / Silicón MD 15 x 5 x 3 cm // Extendido: 60.5 cm  
EM 100 Pzas. IMPRESIÓN TM SE

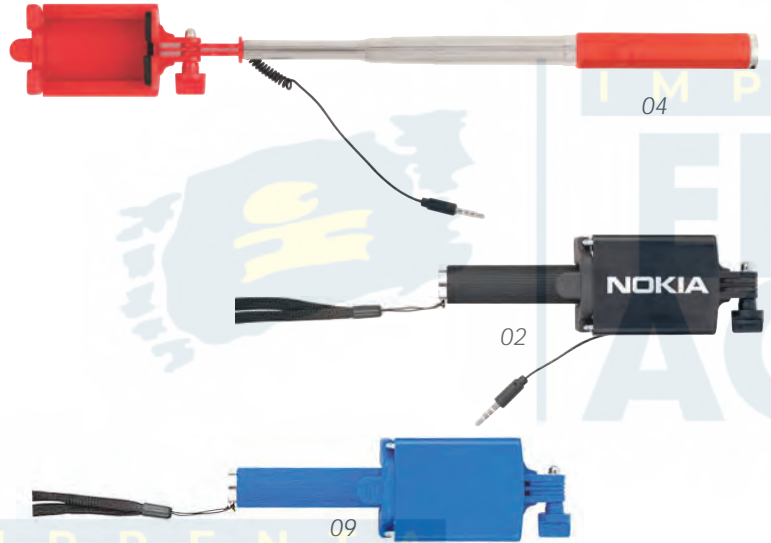

Para teléfonos de hasta 14 x 8 cm



## A2360 • Matrix

Portacelular universal de neopreno para sujetarse al brazo al ajuste de velcro. Flexible y resistente, con ventana táctil transparente antirreflejante que permite utilizar el celular desde el exterior. Brinda protección completa al equipo. Ligero y práctico, con diseño deportivo y moderno.

MT PVC / Neopreno MD 16 x 9.5 cm  
MD Extendido 42 cm EM 250 Pzas. IMPRESIÓN SE



01 Con imán para cerrar ambas puntas



01

## A2558 • Click

Cable conector USB con adaptador dúo, para iPhone y Android, así como Tipo C. Cuenta con una lámina de plástico para impresión.

MT Plástico ABS MD 9.4 x 3 x 1.6 cm  
EM 1000 Pzas. IMPRESIÓN TM SE FC



## A2557 • Yuki

Cable conector USB con adaptador dúo, para iPhone y Android, así como Tipo C. Cuenta con clip con gancho para colgar.

MT Plástico ABS MD 13.5 x 3 x 0.6 cm  
EM 500 Pzas. IMPRESIÓN SE TM FC





## A2556 • Kraken

Cable conector USB con adaptador dúo, para iPhone y Android, así como Tipo C. Cuenta con arillo metálico de llavero. Al igual que con luz LED que se enciende al conectar. Se recomienda el grabado láser para la visualización de la luz.

MT Plástico ABS MD 16.5 x 3.4 x 1.2 cm  
EM 500 Pzas. IMPRESIÓN GL



Enciende al color de los detalles



Ver video



Tecnología



02



04



09

## A2555 • Ribbon

Cable conector USB con adaptador dúo, para iPhone y Android, así como Tipo C.

MT Plástico ABS / Aluminio MD 100 x 1.5 x 0.7 cm  
EM 500 Pzas. IMPRESIÓN GL SE



Ver video

Cable de agujeta

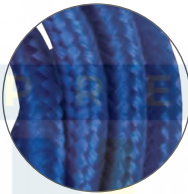

Se extiende hasta 1 metro de largo



## A2497 • Conect

Cable multiconector USB con adaptador de iPhone, Android Dúo y tipo C. Con estuche de plástico blanco.

MT Plástico ABS MD 5.9 x 6.6 x 2.8 cm  
EM 200 Pzas. IMPRESIÓN TM



01





Cable retráctil para iPhone y Android



01

Se extiende hasta 1,10 m.  
Capacidad: 2A



Ver video



## A2496 • Jumper

Cable retráctil para carga y transmisión de datos para dispositivos iPhone y Android.

MT Plástico ABS MD 13.7 x 4.2 x 2 cm  
EM 100 Pzas. IMPRESIÓN TM SE



Entrada USB

Entrada para iPhone y Android dúo

Collar cargador 2 en 1

02



## A2452 • Expo

Collar cargador 2 en 1, compatible con Android y iPhone.

MT PVC MD 52 cm de largo EM 500 Pzas. IMPRESIÓN TM

Ver video



01

04

09



## A2385 • Fuzion

Llavero y cargador universal USB para auto de un solo puerto con tapa protectora en color traslúcido. Práctico y de gran utilidad. Voltaje: entrada de 12 a 24 V DC. Salida de 5.1Vd\_1A.

MT Plástico ABS / Metal MD 2.8 x 4.6 x 1.8 cm  
EM 500 Pzas. IMPRESIÓN TM SE





09

04

02

## CUSB3252 • Minipluk

Cargador USB para auto, una sola entrada, voltaje: 12 a 24 V DC. 5.1 V\_ 500 mAh.

MT Plástico ABS / Metal MD Ø 2.4 x 5.5 cm  
EM 500 Pzas. IMPRESIÓN TM



01



09



04



Despliega luz al estar conectado

## A2277 • Mobicar

Cargador para automóvil con 2 entradas USB. Fino detalle de color traslúcido en contorno. Voltaje 5.1V, 1A y 2.1A. Presentación: caja en color blanco.

MT Plástico ABS / Metal MD 7 x 3.1 x 2.7 cm  
EM 200 Pzas. IMPRESIÓN TM SE



01



Ver video



09

## A2157 • Charger

Cargador de energía para USB, de 5v-2.0 amperes AC. y 5v-1.0 amperes DC compatible con celulares, tablets y reproductores portátiles, conexiones plegables para corriente alterna y directa, doble entrada USB. Presentación: caja en color blanco.

MT Plástico ABS MD 6 x 6 x 3 cm  
EM 100 Pzas. IMPRESIÓN SE TM FC



01



04

## A2495 • Gost

Cargador doble USB y lámpara LED con botón de encendido. Salida 5.0V-2.0A. Presentación: caja en color blanco.

MT Plástico ABS  
MD 9.3 x 5.5 x 3.5 cm  
EM 100 Pzas. IMPRESIÓN SE TM



01

LG Mobile



Cargador USB

AU/US

### A2315 • Sinergy

Juego de adaptadores universales de contactos eléctricos y USB para viaje. Cuenta con estuche de plástico para una mejor transportación y almacenamiento. Brinda diferentes opciones de conexión para usar en casi cualquier parte del mundo. Tienen la capacidad de recibir una alimentación de 110V hasta 250V para adaptarse a los diferentes suministros de energía. Incluye estuche rígido color blanco.

MT Plástico ABS MD 8.3 x 5.4 x 4.4 cm  
EM 100 Pzas. IMPRESIÓN SE TM FC



02



01

### A2158 • Tripp

Set de 2 cargadores para celulares, tablets y reproductores. Con cargador de corriente directa (para pared): 5V-1 amperes. Cargador corriente alterna (para auto): 5V-500 mA. Incluye cable USB a micro USB de 30 cm. Estuche circular en curpiel para resguardo.

MT Plástico / EVA MD Ø 8.2 x 4 cm  
EM 200 Pzas. IMPRESIÓN SE TM FC



01

### A2213 • Entry

Multi conector USB de 4 entradas.

MT Plástico  
MD 5.1 x 4 x 1 cm  
EM 500 Pzas.  
IMPRESIÓN TM SE FC



¡Para leer 4  
USB al mismo  
tiempo!



01

### HUB8566 • Detroit

HUB en forma de robot, con 4 entradas giratorias para direccionar dependiendo de la posición de la conexión. Longitud de cable: 70 cm. Presentación: caja en color blanco.

MT Plástico MD 10.6 x 10.6 x 1.4 cm  
EM 100 Pzas. IMPRESIÓN TM SE



08



## A2639 • Dixy

Multi conector con 4 entradas USB. Con cable extensor 2A.

MT Plástico MD 6.2 x 6.2 x 1.2 cm  
EM 200 Pzas. IMPRESIÓN SE TM FC

Tecnología



09



04



01



## A2359 • Columbus

Lapicero HUB de 3 puertos USB con iluminación. Su novedoso diseño permite combinar su uso como lapicero y portacelular. Su iluminación LED en color azul dará al lugar de trabajo un ambiente decorativo y funcional. Presentación: caja en color blanco.

MT Plástico ABS / Plástico PC MD 9.5 x 9.5 x 7 cm  
EM 100 Pzas. IMPRESIÓN SE TM



09



Ver video



04



02



02



19



29

09

01

06

07

04

05

## USB10 • Colorflash Sr.

Memoria USB 2.0 con protector de metal giratorio y cuerpo de goma plástica en color. Placa de metal para grabado. Disponible en 4 y 8 GB.

MT Aluminio MD 5.7 x 2 x 1.1 cm  
EM 1 Pza. IMPRESIÓN GL SE TM

## EUS4467 • Wendy

Estuche de plástico para guardar USB. Para modelos con clave USB10.

MT Plástico MD 9.5 x 4.5 x 2.1 cm  
EM 200 Pzas. IMPRESIÓN TM SE FC





09



04

01

## A2623 • Sagu

Mouse alámbrico con botón de scroll. Presentación: caja en color blanco.

MT Plástico MD Mouse: 11.5 x 6.5 x 3 cm // Cable 100 cm  
EM 100 Pzas. IMPRESIÓN TM SE



04



09

01

## A2622 • Low

Mouse inalámbrico, con compartimento para guardar control USB a distancia, y botón de scroll. Utiliza dos pilas alcalinas AAA (incluidas). Presentación: caja en color blanco.

MT Plástico MD 11.5 x 6.5 x 3 cm  
EM 100 Pzas. IMPRESIÓN TM SE



01



Ver video



02

## A2624 • Vega

Mouse inalámbrico, con compartimento para guardar control USB a distancia, botón de scroll, botón de encendido y apagado para ahorro de energía. Utiliza dos pilas alcalinas AAA (incluidas). Cuenta con un botón adicional para cambiar rápidamente de niveles de DPI (800/1000/120). Presentación: caja en color blanco.

MT Plástico MD 10.5 x 6.7 x 3.6 cm EM 100 Pzas. IMPRESIÓN TM



02



## MI5512 • Souris

Mouse inalámbrico de peso ligero, con compartimento para guardar control USB a distancia, botón de scroll y botón de encendido y apagado para ahorro de energía. Utiliza dos pilas alcalinas AAA (no incluidas). Presentación: caja en color negro.

MT Plástico MD 8.5 x 5.7 x 3.4 cm  
EM 100 Pzas. IMPRESIÓN TM SE



## A2701 • Lex

Apuntador láser y controlador para adelantar o atrasar presentaciones digitales, controlador de volumen, puede realizar función de ALT + TAB (cambio de ventana). Cuenta con dispositivo USB remoto para recibir la señal en RF (radio frecuencia). Incluye 1 batería AAA. Presentación: caja en color blanco.

MT Cobre MD 13.8 x 1.5 cm EM 100 Pzas. IMPRESIÓN GL TM

**NUEVO**



Receptor USB

Apuntador y controlador para presentaciones digitales



02

Tecnología

IMPRESIONTA

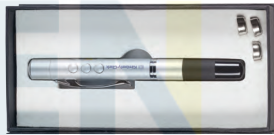

17

## LS5887 • Expresión

Apuntador láser y controlador para adelantar o atrasar presentaciones digitales, con dispositivo USB remoto para recibir la señal en IR (infrarrojo). Se debe apuntar hacia el dispositivo para su funcionamiento. Baterías incluidas. Presentación: caja en color negro.

MT Cobre MD Señalador: 13.5 x 1.8 cm //  
Estuche: 15.6 x 8.8 x 2.5 cm  
EM 100 Pzas. IMPRESIÓN GL SE TM



01



Receptor USB



## A2625 • Sodi

Apuntador láser y controlador para adelantar o atrasar presentaciones digitales, con dispositivo USB remoto para recibir la señal en RF (radio frecuencia). No es necesario apuntar hacia el dispositivo para su funcionamiento. Incluye 1 batería AAA. Presentación: caja en color blanco.

MT Plástico ABS MD 14 x 1.8 x 6 cm  
EM 100 Pzas. IMPRESIÓN TM SE

IMPRESIONTA



02

NUEVO



### A2702 • Summer

Mini ventilador portátil con dos velocidades y soporte abatible. Requiere 3 baterías AAA (incluidas).

MT Plástico ABS MD 15 x 7.2 x 2.2 cm  
EM 100 pzas. IMPRESIÓN TM



Ver video



Conexión USB para carga

### FAN7463 • Terranova

Mini ventilador de plástico para escritorio, con conexión USB, botón de encendido y base giratoria. Extensión de cable de 105 cm. Presentación: caja en color blanco.

MT Plástico MD Ø 12.3 x 7 cm  
EM 40 Pzas. IMPRESIÓN TM SE



### A2141 • Evan

Mini ventilador de mano en plástico con aspas flexibles. Utiliza 2 baterías AAA (no incluidas).

MT Plástico / PVC MD Ø 3 x 10.3 cm  
EM 300 Pzas. IMPRESIÓN TM SE



## A2508 • Blanc

Lámpara LED de escritorio con ventilador. Tecnología touch. La luz de la lámpara no daña la vista. Cuenta con 10 pequeños focos LEDS interiores y poste flexible que puede adoptar cualquier posición. Incluye batería interna de litio y cable de carga. Al mantener sostenido el botón de iluminación cambia la intensidad de la luz. Presentación: caja de regalo a color.

MT Plástico ABS MD Base: Ø 10.5 cm // Lámpara: Ø 7.5 cm  
 Altura 45 cm // Caja de regalo 10.5 x 10.5 x 26.5 cm  
 EM 40 pzas. IMPRESIÓN SE TM

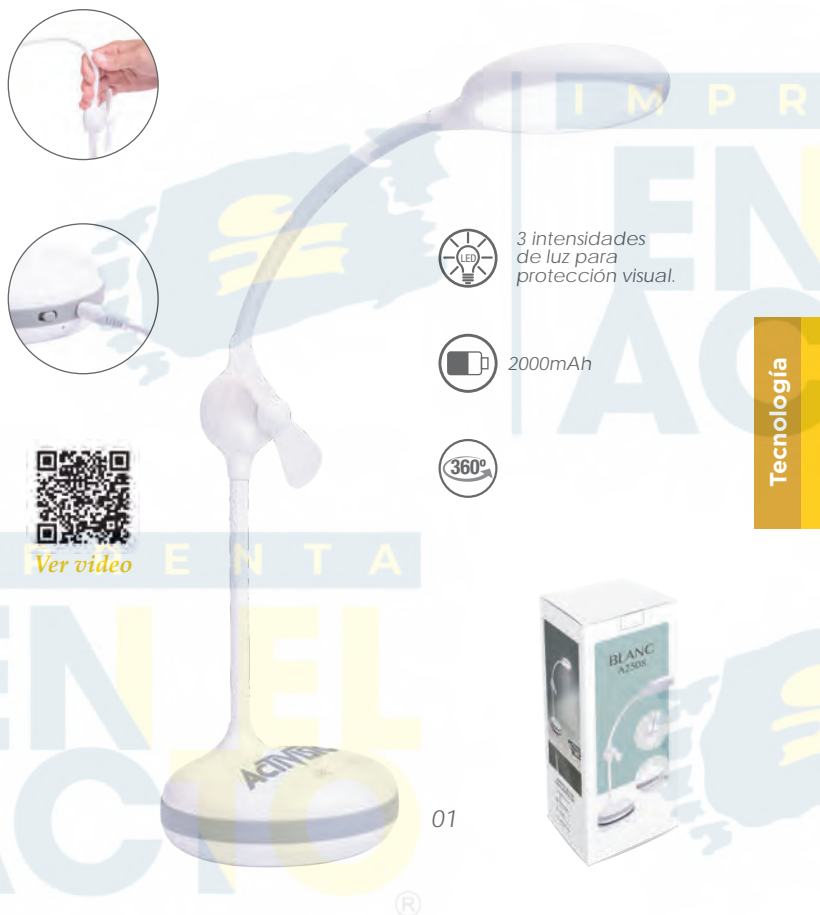

Tecnología



## A2507 • Aladar

Lámpara LED en forma de jirafa con tecnología touch. Cuenta con 16 pequeños focos interiores que brindan 3 cambios de luz. Poste flexible que puede adoptar cualquier posición. Incluye batería interna de litio y cable de carga. Al mantener sostenido el botón de encendido cambia la intensidad de la luz. Presentación: caja de regalo a color.

MT Plástico ABS  
 MD 8 x 13 x 28.5 cm // Caja de regalo 12.5 x 8.7 x 13.5 cm  
 EM 40 pzas. IMPRESIÓN SE TM





Tecnología de carga inalámbrica

## A2654 • Misty

Base cargador inalámbrico con soporte, ventosas para sujetar teléfono y batería portátil de 4000 mAh de dos entradas con indicador de carga. Dos puertos USB, uno de 1 A y otro de 2.1 A. Compatible con los siguientes modelos: Samsung S9, S9+, S8, S8+, S7, S7 Edge, S6 Edge+, iPhone X, iPhone 8 / iPhone 8 Plus y otros teléfonos Qi-enabled. Incluye cable de carga. Presentación: caja en color blanco.

MT Plástico ABS MD 13 x 7 x 1.3 cm EM 50 pzas. IMPRESIÓN SE TM

NUEVO



02

CE RoHS FC

Ver video



Ventosas para sujeción del dispositivo móvil.

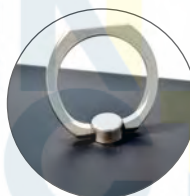

02



01



CE RoHS FC



Ver video



## A2485 • Yochi

Base cargador inalámbrica y batería portátil de 6000 mAh con indicador de carga. Incluye cable de carga. Compatible con los siguientes modelos: Samsung S9, S9+, S8, S8+, S7, S7 Edge, S6 Edge+, iPhone X, iPhone 8/iPhone 8 Plus y otros teléfonos Qi-enabled. Presentación: caja en color blanco.

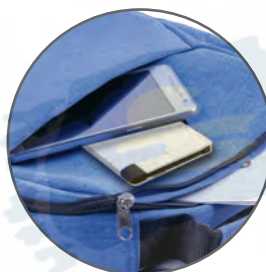

Incluye adaptador para iPhone que se guarda en el cuerpo de la Power Bank



01

¡Super delgada!



CE RoHS FC

## A2552 • Trooper

Batería portátil de capacidad 2500 mAh para dispositivos móviles. Incluye adaptador para iPhone y cable para carga. Presentación: caja en color blanco.

MT Plástico ABS MD 9.5 x 5.8 x 0.4 cm EM 100 Pzas. IMPRESIÓN SE TM FC



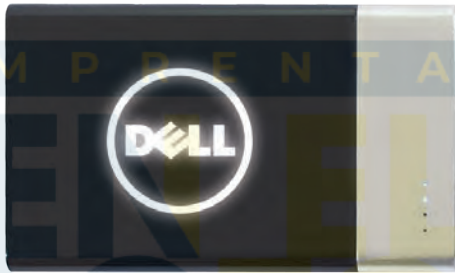

02



Ver video



CE RoHS FC

## A2493 • Potenz

Batería portátil de plástico y aluminio. Capacidad de 4000 mAh con luz LED e indicador de carga para dispositivos móviles. Incluye cable de conexión para iPhone y Android. Presentación: caja en color blanco.

MT Plástico ABS / Aluminio MD 11.5 x 6.9 x 1.1 cm  
EM 100 pzas. IMPRESIÓN GL



17



02

CE RoHS FC

## A2249 • Padol

Batería portátil de aluminio, para dispositivos móviles. Capacidad de 4.000 mAh con luz LED e indicador de carga. Incluye: cable conexión 8 pines y micro USB. Presentación: caja en color blanco.

MT Aluminio MD 11 x 7 x 0.9 cm  
EM 100 Pzas. IMPRESIÓN SE TM GL

Tecnología



NUEVO

01

CE RoHS FC



Tecnología de carga inalámbrica



## A2717 • Newton

Base cargador inalámbrico para celulares. Funciona solo colocando el móvil en la base. Cuenta con dos puertos USB para cargar dos dispositivos al mismo tiempo. Compatible con los siguientes modelos: Samsung S9, S9+, S8, S8+, S7, S7 Edge, S6 Edge+, iPhone X, iPhone 8/iPhone 8 Plus y otros teléfonos Qi-enabled. Incluye cable de carga. Presentación: caja en color blanco.

MT Plástico ABS MD 9 x 9 x 0.8 cm EM 100 Pzas. IMPRESIÓN SE TM FC

## A2454 • Tesla

Base cargador inalámbrico para celulares. Funciona con solo poner el celular en la base y comienza la carga. Compatible con los siguientes modelos: Samsung S9, S9+, S8, S8+, S7, S7 Edge, S6 Edge+, iPhone X, iPhone 8/iPhone 8 Plus y otros teléfonos Qi-enabled. Incluye cable de carga. Presentación: caja en color blanco.

MT Plástico ABS  
MD Ø 7 x 0.8 cm  
EM 100 Pzas.  
IMPRESIÓN SE TM



Coloca tu celular en la base y comienza a cargar



02



CE RoHS FC



09



04



Ver video



01

Impresión en selección de color sobre pedido especial



02



09

CE RoHS FC



04

Material ABS a prueba de fuego



01

CE RoHS FC



02

## A2131 • Riga

Batería portátil de plástico ABS para dispositivos móviles. Cuenta con cubierta de plástico transparente y base de color. Capacidad 2200 mAh, DC 5v-1000 mAh. Incluye cable de micro USB a USB. Presentación: caja en color blanco.

MT Plástico ABS MD 2.5 x 2.4 x 9.1 cm  
EM 100 Pzas. IMPRESIÓN SE TM FC

## TEC0059 • Illinois

Batería portátil de plástico ABS para dispositivos móviles. Capacidad 2200 mAh, DC 5v-1000 mAh. Cuenta con dos entradas laterales para USB y luz LED indicadora del estado de la carga. Incluye cable de micro USB a USB. Presentación: caja en color blanco.

MT Plástico ABS MD 9.7 x 2.5 x 2.2 cm  
EM 50 Pzas. IMPRESIÓN SE TM FC



CE RoHS FC

## A2143 • Flex

Batería portátil de aluminio para dispositivos móviles, con dos entradas laterales para USB. Capacidad 2200 mAh, DC 5v-1000 mAh, con luz indicadora roja (cargando) a azul (cargada). Incluye cable de micro USB a USB. Presentación: caja en color blanco.

MT Aluminio MD 2.2 x 2.2 x 9.4 cm  
EM 100 Pzas. IMPRESIÓN GL SE TM



01

CE RoHS FC



02

## A2194 • Survit

Kit de accesorios para viaje. Cuenta con batería portátil de 2200 mAh, cargador para automóvil, cargador de pared, cable adaptador 3 en 1 USB, 30 pin, 8 pin y micro USB. Presentación: estuche blanco o negro con cierre.

MT Plástico ABS / EVA MD 12 x 8 x 4.5 cm  
EM 60 Pzas. IMPRESIÓN SE TM FC

Batería portátil 2200 mAh



Estuche y cable de carga

CE RoHS FC



02

## A2494 • Save

Kit de accesorios con batería portátil 2200 mAh, lámpara LED y mini ventilador. Incluye estuche y cable de carga.

MT Plástico ABS / EVA MD 7.5 x 12.5 x 3.5 cm  
EM 100 Pzas. IMPRESIÓN SE TM FC



Ver video



04

09

22

Material ABS a prueba de fuego

## A2361 • Orson

CE RoHS FC

Batería portátil recargable con adaptador de corriente alterna. El adaptador permite que se conecte a la toma de corriente de pared CA, para realizar fácilmente la carga de la batería. Cuenta con indicador LED que permite un mejor control del dispositivo. Input: AC 100-240V- 50 / 60Hz. Output: DC 5V/1A. Capacidad 2200 mAh. Incluye cable de micro USB a USB. Certificado CE ROHS FCC. Presentación: caja en color blanco.

MT Plástico ABS MD 10.3 x 3.7 x 2.4 cm  
EM 100 Pzas. IMPRESIÓN SE TM FC

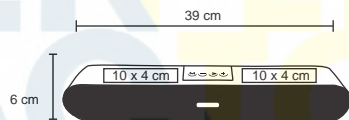

## MARLEY

NUEVO

SO 079

Bocina portátil Bluetooth, de plástico, con radio FM, placa de espejo en el centro, botón de encendido y apagado, entrada AUX. Entrada micro SD, entrada USB y entrada micro USB. Batería recargable, con duración de 3 horas.

MT Plástico

M 39 x 6 cm

E 30 Pzas

MI 10 x 4 cm

TI Serigrafía / Tampografía

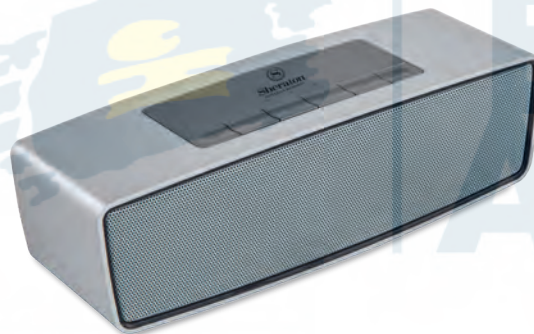
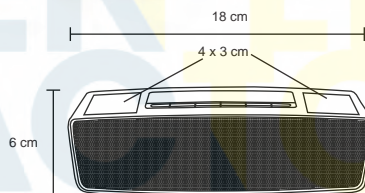

## RADO

ISO 006

Bocina portátil con Bluetooth, Micro SD, USB y auxiliar. Incluye cables de carga y auxiliar. Batería recargable con duración de 4 hrs.

MT Plástico

M 18 X 6 cm

E 50 Pzas

MI 4 x 3 cm

TI Serigrafía / Tampografía



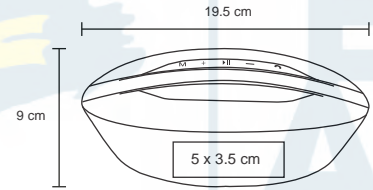
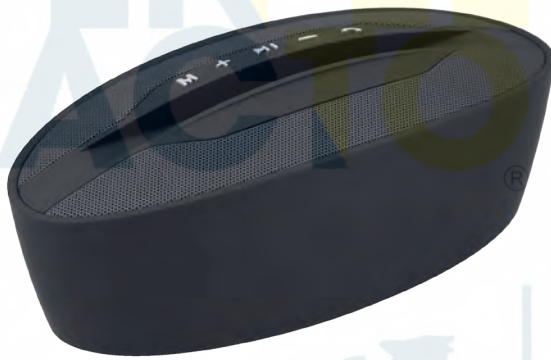

## BEETHOVEN

SO 034

Bocina portátil Bluetooth con porta celular, entrada USB, auxiliar, micro SD y radio FM. Incluye cable de carga. Batería recargable con duración de 3 hrs.

- MT Plástico / Rubber
- M 19,5 x 9 cm
- E 25 Pzas
- MI 5 x 3,5 cm
- TI Serigrafía / Tampografía

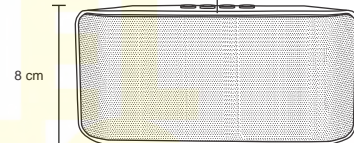
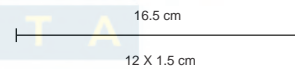

## HANSEL

SO 008

Bocina portátil Bluetooth en acabado rubber, Micro SD, USB, auxiliar y radio. FM Incluye cable de carga y auxiliar. Batería recargable con duración de 3 hrs.

- MT Plástico / Rubber
- M 16,5 X 8 cm
- E 80 Pzas
- MI 12 x 1,5 cm
- TI Tampografía

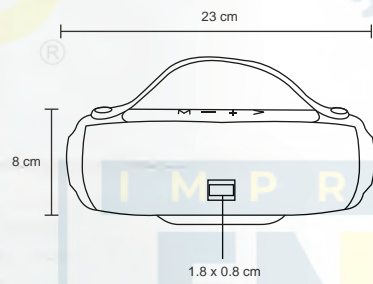

## GALAXIA



SO 082

Bocina portátil Bluetooth, de plástico en acabado rubber con correa de silicón, placa metálica, radio FM, función de manos libres, control de volumen, botón de encendido y apagado, entrada micro USB, entrada micro SD, entrada USB, entrada AUX. y pantalla con luz. Con batería recargable duración de 2-3 horas.



- MT Plástico / Rubber
- M 23 x 8 cm
- E 40 Pzas
- MI 18 x 0.8 cm
- TI Tampografía / Láser

## AOKI



SO 080



Bocina portátil Bluetooth, de plástico en acabado rubber, con radio FM, botón de encendido y apagado, control de volumen, función de manos libres, placa, lámpara de luz LED, arnés de metal, cable AUX. cable para carga micro USB, entrada micro SD y USB con compartimento que protege los puertos del polvo. Con batería recargable duración de 2-4 horas.



- MT Plástico / Rubber
- M 21 x 7 cm
- E 50 Pzas
- MI 3 x 0.6 cm
- TI Tampografía / Láser

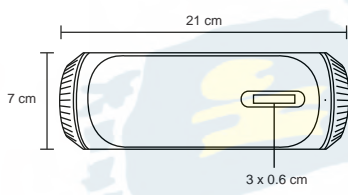

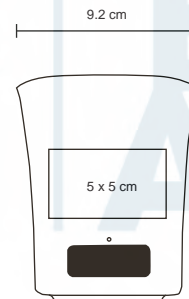

10.8 cm

Acabado  
Rubber

## FEST

SO 019

Bocina portátil de acabado rubber con display, cuenta con Bluetooth, reproductor de audio, lector Micro SD, USB, auxiliar, radio y función manos libres. Incluye cable de carga y auxiliar. Batería recargable con duración de 4 hrs.

MT Plástico /  
Rubber

M 9.2 x 10.8 cm

E 60 Pzas

MI 5 x 5 cm

TI Tampografía

Acabado  
Rubber

360°



## AVICII

SO 056

Bocina portátil de acabado rubber con radio FM, Bluetooth, entrada USB, auxiliar y micro SD. batería recargable con duración de 2-3 horas. Incluye cable de carga.

MT Plástico /  
Rubber

M 18.5 X 11 cm

E 40 Pzas

MI 8 x 2.5 cm

TI Tampografía

11 cm

18.5 cm

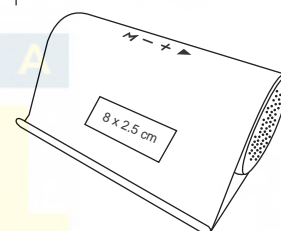

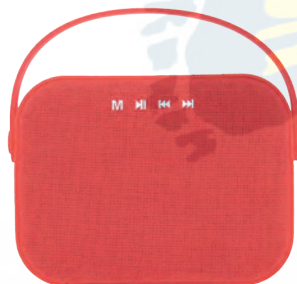
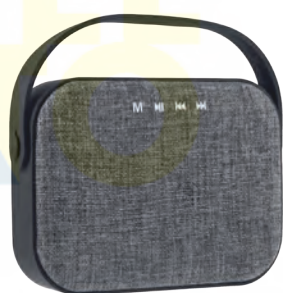
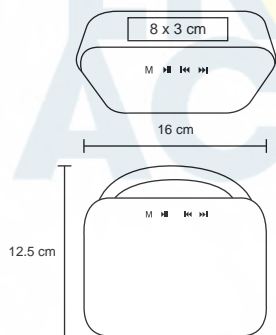

## ELVIS

SO 032

Bocina portátil, con asa de silicon, entrada USB, micro SD, auxiliar, Bluetooth y radio FM, Incluye cable de carga. Batería recargable con duración de 3 hrs.

MT Plástico / Silicon / Textil   
 M 16 x 12,5 cm   
 E 50 Pzas   
 MI 8 X 3 cm   
 TI Serigrafía

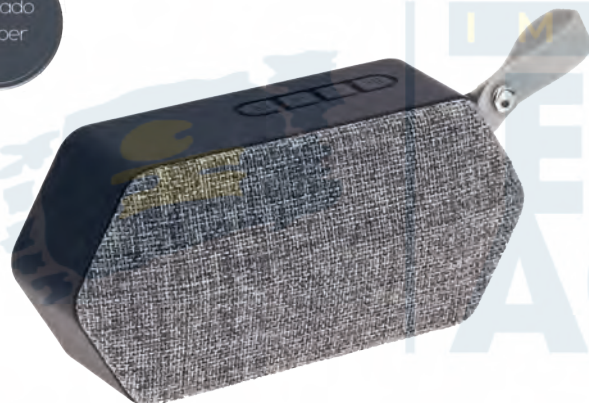

## WAGNERY

SO 036

Mini bocina portátil, con correa, entrada USB, micro SD, bluetooth y radio FM. Incluye cable de carga. Batería recargable con duración de 3 hrs.

MT Plástico / Textil   
 M 14,5 x 7 cm   
 E 100 Pzas   
 MI 3 x 2,5 cm   
 TI Tampografía





## ROCKOLA

SO 055 P R E N T A

Bocina portátil estilo vintage con radio FM, Bluetooth, entrada micro SD y USB, batería recargable con duración aprox. de 2 horas. Incluye cable de carga.

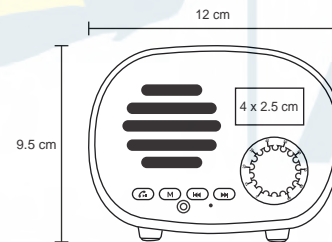

MT Plástico M 12 X 9.5 cm E 60 Pzas MI 4 x 2.5 cm TI Tampografía



Acabado  
Rubber

## ACUSTIC

SO 051

Bocina portátil de acabado rubber con Bluetooth, entrada SD, USB, radio FM y botones de color en contraste. Batería recargable con duración de 2-3 hrs.

MT Plástico / Rubber M 12 X 6 cm E 100 Pzas MI 3 x 2 cm TI Tampografía

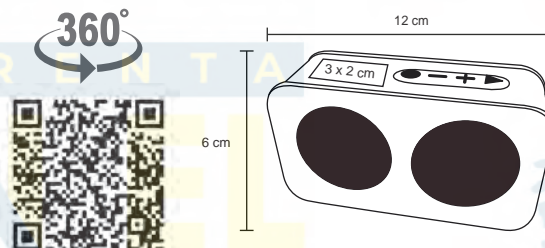

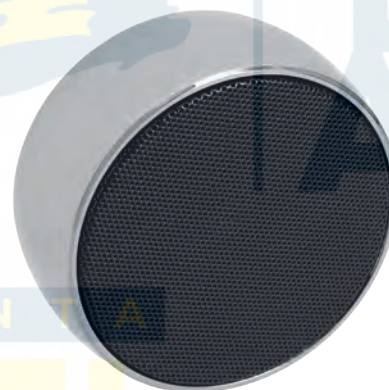
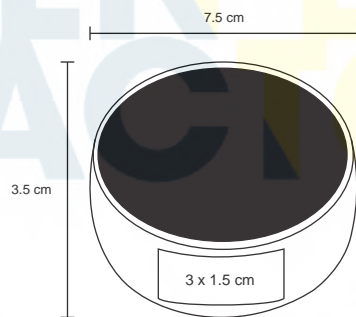

## BAMBATA

SO 033

Bocina portátil, con entrada USB, micro SD, Bluetooth, auxiliar y radio FM, Incluye cable de carga. Batería recargable con duración de 3 hrs.



Metal



7.5 x 3.5 cm



50 Pzas



3 x 1.5 cm



Tampografía / Láser



## AMINCI

SO 027

Bocina portátil con Bluetooth, micro USB, auxiliar, Micro SD y batería recargable. Incluye cable de carga y auxiliar. Batería recargable con duración de 3 hrs.

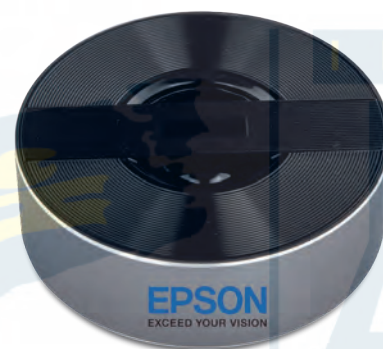
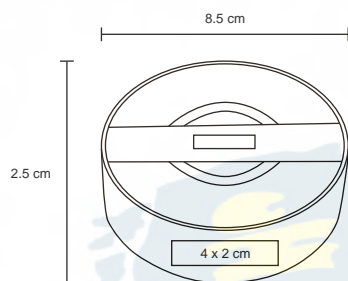

Aluminio



8.5 x 2.5 cm



100 Pzas



4 x 2 cm



Tampografía / Láser

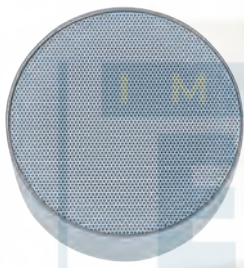
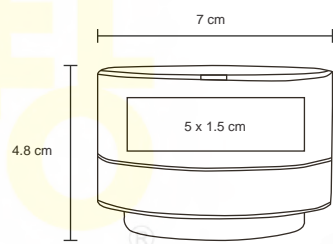

## IKEA

### SO 025

Bocina portátil Bluetooth y Micro SD, batería recargable, con duración de 3 hrs. Incluye cable de carga.

- MT Aluminio
- M 7 x 48 cm
- E 36 Pzas
- MI 5 x 15 cm
- TI Tampografía / Láser



## YANNI

### SO 035

Mini bocina portátil, con estuche y Bluetooth, Incluye cable de carga. Batería recargable con duración de 4 hrs.

- MT Metal
- M 5.5 x 4 cm
- E 60 Pzas
- MI 3 x 2 cm
- TI Tampografía / Láser

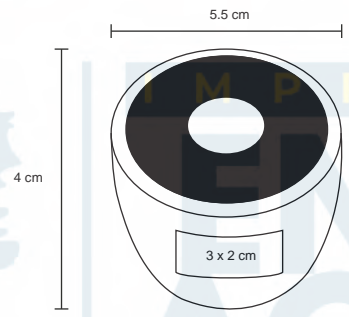

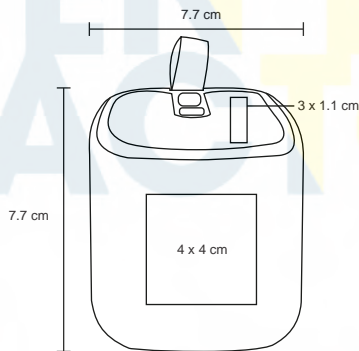

## VIVALDI

NUEVO

SO 081

Bocina portátil Bluetooth, de plástico con correa y detalle de poliéster texturizado, botón de encendido y apagado, control de volumen, entrada micro USB, entrada AUX, entrada tarjeta de memoria micro SD y entrada USB. Con Batería recargable duración de 2-4 horas.

MT Plástico / Poliéster  
 M 7.7 x 7.7 cm  
 E 80 Pzas  
 MI 4 x 4 cm  
 TI Serigrafía / Tampografía

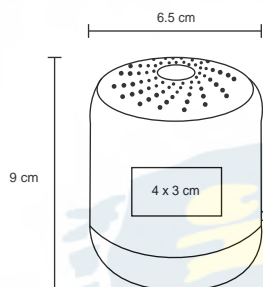

## HARRIS

ISO 054

Bocina Bluetooth portátil con micro SD, USB y AUX, batería recargable con duración de 1-2 horas. Incluye cable USB para carga.

MT Plástico  
 M 6.5 x 9 cm  
 E 100 Pzas  
 MI 4 x 3 cm  
 TI Tampografía



# SHOWER

SO 026

Bocina portátil Bluetooth para baño en acabado rubber, batería recargable con duración de 2 hrs. Incluye cable de carga.

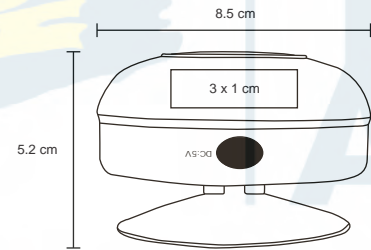

- MT** Plástico / Rubber
- M** 8,5 x 5,2 cm
- E** 100 Pzas
- MI** 3 x 1 cm
- TI** Tampografía



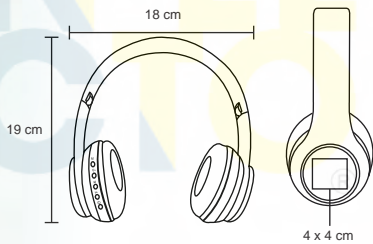

## JACKSON



SO 076

Audífonos plegables Bluetooth, de plástico con acabado rubber con función de manos libres, controles de llamada, volumen, reproducción de audio, botón de encendido y apagado, entrada tarjeta de memoria micro SD, entrada micro USB y entrada AUX. (Se recomienda grabarlos para el destape en luz LED).



- MT Plástico / Rubber
- M 18 x 19 cm
- E 60 Pzas
- MI 4 cm Diámetro
- TI Tampografía



## LOGAN

SO 022

Audífonos Bluetooth plegables con función manos libres. Controles integrados de llamada, volumen y reproducción de audio. Incluye cable cargador, cable auxiliar y estuche.



- MT Aluminio
- M 21 x 16 cm
- E 50 Pzas
- MI 5 x 5 cm
- TI Tampografía / Láser

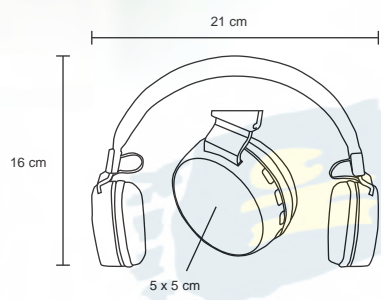



# STRAUSS

SO 043

Audífonos plegables en acabado rubber con conexión de 3.5 mm.

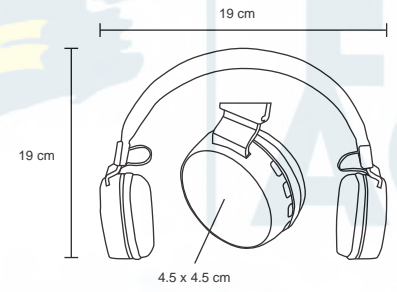

- MT Plástico / Rubber
- M 19 x 19 cm
- E 100 Pzas
- MI 45 x 45 cm
- TI Tampografía



# GUETTA

SO 052

Audífonos plegables con conexión de 3.5 mm.

NUEVOS COLORES

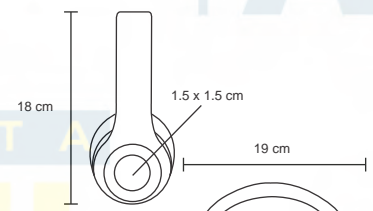

- MT Plástico
- M 19 x 18 cm
- E 100 Pzas
- MI 15 x 15 cm
- TI Tampografía

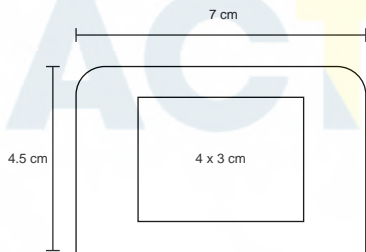

**ELTON**

**NUEVO**

SO 077

Audiófonos Bluetooth con botón de encendido y apagado, mecanismo touch y estuche de plástico para carga, con power bank de 2000 mAh integrada y gomas de repuesto.

MT Plástico

M 7 x 4,5 cm

E 100 Pzas

MI 4 x 3 cm

TI Tampografía

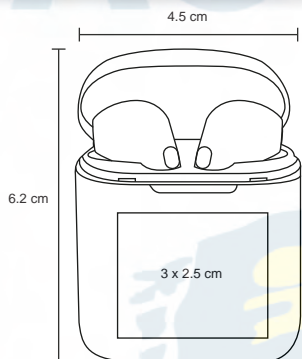

**STATIC**

**NUEVO**

SO 078

Audiófonos Bluetooth de plástico con estuche de batería recargable de 500 mAh, botón de encendido y apagado, función manos libres y entrada micro USB.

MT Plástico

M 4,5 x 6,2 cm

E 100 Pzas

MI 3 x 2,5 cm

TI Tampografía





## LENNON

SO 075

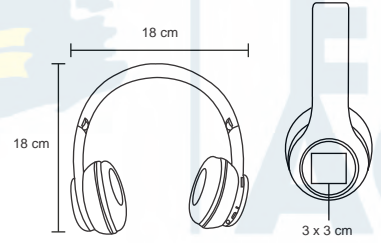

Audífonos plegables Bluetooth, de plástico en acabado rubber con función de manos libres, controles de llamada, volumen, reproducción de audio, botón de encendido y apagado, entrada tarjeta de memoria micro SD, entrada micro USB y entrada AUX.

- MT Plástico / Rubber
- M 18 x 18 cm
- E 60 Pzas
- MI 3 cm Diámetro
- TI Tampografía



## ROMY

SO 023

Audífonos Bluetooth con batería recargable con duración de 2 hrs. Incluye cable cargador, gomas de repuesto y estuche.

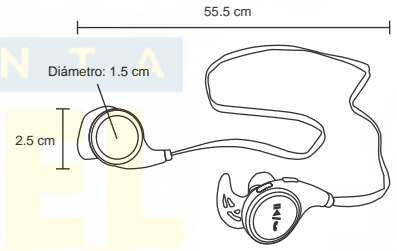

- MT Plástico
- M 55.5 x 2.5 cm
- E 200 Pzas
- MI 1.5 cm Diámetro
- TI Tampografía

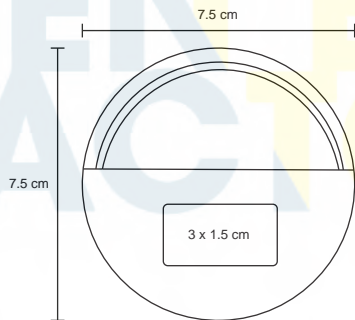

I M P R E N T A

## BRENDEL

SO 053

Audífonos de conexión de 3.5 mm. Incluye estuche de plástico que se convierte en soporte para celular.

MT Plástico

M 7.5 X 7.5 cm

E 600 Pzas

MI 3 x 1.5 cm

TI Tampografía



I M P R

## TURIN

SO 050

Audífonos de conexión de 3.5 mm. Con estuche de plástico.

MT Plástico

M 5 x 3.2 cm

E 600 Pzas

MI 3 x 3 cm

TI Tampografía

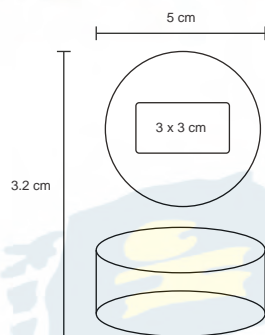



Capacidad  
10,000 mAh.

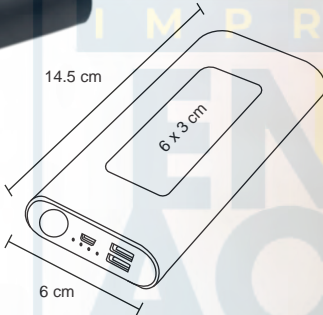

## XANAT

SO 040

Batería portátil de metal, para carga de teléfonos, tablets, cámaras digitales, juegos, mp3, mp4. Incluye cable USB, capacidad de: 10000 mAh.

- MT Metal
- M 6 x 145 cm
- E 60 Pzas
- MI 6 x 3 cm
- TI Serigrafía / Tampografía / Láser



Capacidad  
4,000 mAh.

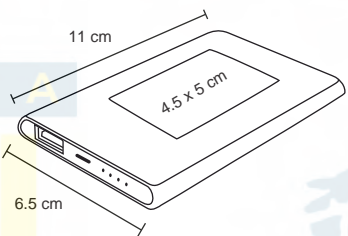

## LOWER

SO 031

Batería portátil para suministro de carga. Cap. 4000 mAh. Incluye cable para carga.

- MT Metal
- M 6.5 x 11 cm
- E 100 Pzas
- MI 4.5 x 5 cm
- TI Serigrafía / Láser / Tampografía

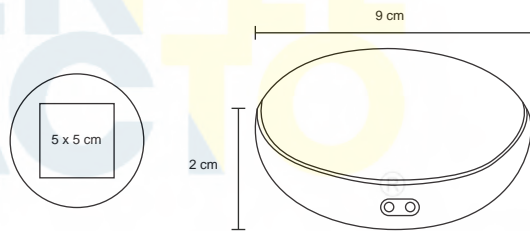

## PORTLAND



SO 085

Batería portátil de plástico con botón de encendido y apagado, pantalla LED, puerto USB y entrada micro USB. Cap. 10,000 mAh.

- MT Plástico
- M 9 x 2 cm
- E 100 Pzas
- MI 5 x 5 cm Diámetro
- TI Serigrafía / Tampografía



## TEMPUS



SO 058

Batería portátil de acabado rubber y doble salida USB. Capacidad 6000 mAh. Incluye cable USB para carga.

- MT Metal / Rubber
- M 6 x 9.5 cm
- E 100 Pzas
- MI 4 x 2 cm
- TI Serigrafía / Tampografía

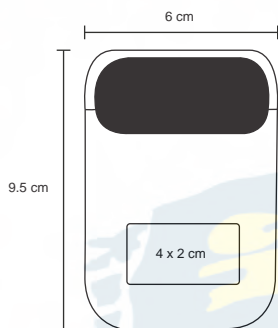



## POISON

SO 030

Batería portátil para suministro de cargas de teléfonos, tablets, cámaras digitales, juegos, mp3, mp4. Capacidad 2200 mAh. Incluye cable para carga.

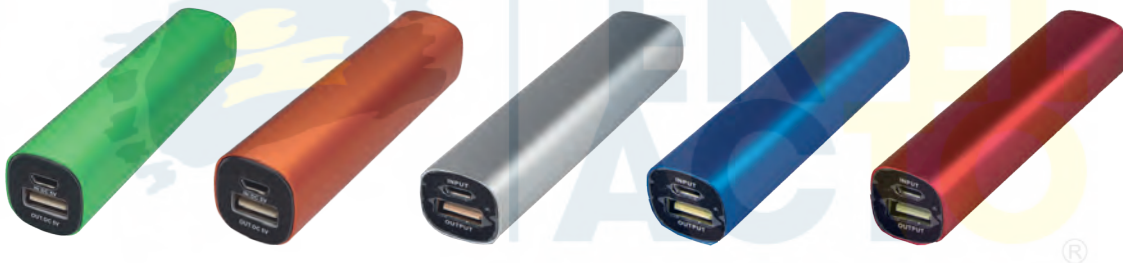
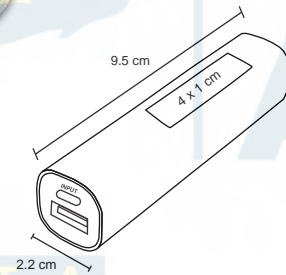

## BAKAN

SO 042

Batería portátil de plástico, para carga de teléfonos, tablets, cámaras digitales, juegos, mp3, mp4. Incluye cable USB, capacidad de 2200 mAh.

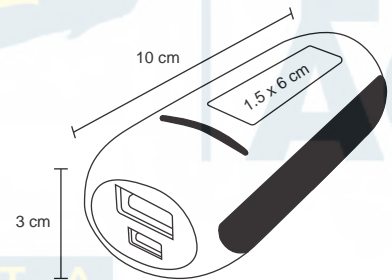

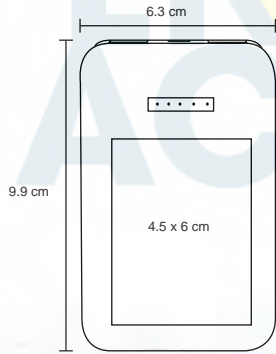

Capacidad  
5,500 mAh.



## KENYA

NUEVO

SO 084

Batería portátil de plástico wireless, con ventosas para sujetar el teléfono, con botón de encendido y apagado, 2 puertos de salida USB, entrada micro USB e indicador de carga. Cap. 5500 mAh.

MT Plástico M 6,3 x 9,9 cm E 100 Pzas MI 4,5 x 6 cm TI Serigrafía / Tampografía



Capacidad  
8,000 mAh.

Inalámbrica. Para equipos compatibles con este tipo de carga.



Acabado  
Rubber

## HOLDY

SO 041

Batería portátil e inalámbrica de metal con acabado rubber. Incluye cable USB, capacidad de 8000mAh. Compatible con el sistema Qi.

MT Metal / Rubber M 7 x 13,5 cm E 100 Pzas MI 4 x 3 cm TI Serigrafía / Tampografía



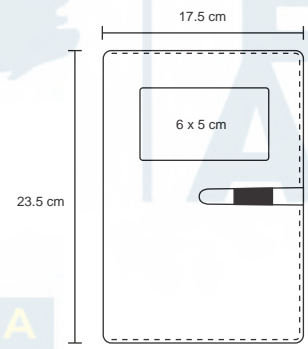

## AMPERE



SO 060

Carpeta de poliéster con block de 98 hojas rayadas, compartimento para tarjetas, porta bolígrafo, cierre magnético, batería de 8000 mAh y cables.

- MT Poliéster
- M 17.5 x 23.5 cm
- E 30 Pzas
- MI 6 x 5 cm
- TI Serigrafía



## IRISH

SO 045

Set que incluye: adaptador de carga para auto, de pared, audífonos, power bank de 2200 mAh y adaptador 3.5 mm. Con entrada doble de cable.

- MT Plástico
- M 12 X 45 cm
- E 100 Pzas
- MI 8 x 4 cm
- TI Serigrafía / Tampografía

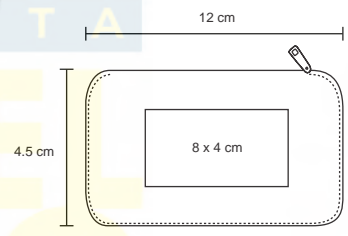

Capacidad  
5.000 mAh.

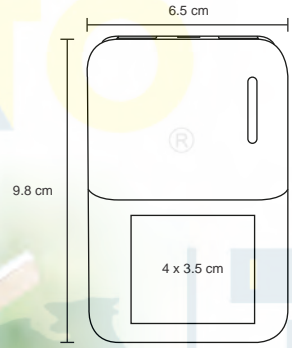

360°



## POTENT

NUEVO

SO 083

Batería portátil de plástico para suministro de carga de teléfonos, tablets, cámaras digitales, juegos, mp3, mp4, con botón de encendido y apagado, 2 puertos de salida USB, entrada micro USB e indicador de carga. Cap. 5000 mAh.

- MT Plástico
- M 6.5 x 9.8 cm
- E 100 Pzas
- MI 4 x 3.5 cm
- TI Serigrafía / Tampografía



## CHERRY

Acabado  
Rubber

SO 037

Batería portátil con acabado rubber, para carga de teléfonos, tablets, cámaras digitales, juegos, mp3, mp4. Incluye cable USB, capacidad de 10000 mAh.

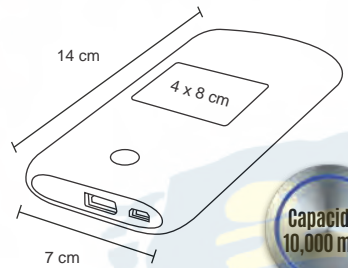

Capacidad  
10,000 mAh

- MT Plástico / Rubber
- M 7 x 14 cm
- E 60 Pzas
- MI 4 x 8 cm
- TI Serigrafía / Tampografía





## DREMER



SO 029

Batería portátil para suministro de carga de teléfonos, tablets, cámaras digitales, juegos, mp3, mp4. Capacidad 3000 mAh. Incluye cable para carga.

- MT Plástico
- M 45 x 95 cm
- E 100 Pzas
- MI 25 x 25 cm
- TI Serigrafía / Tampografía

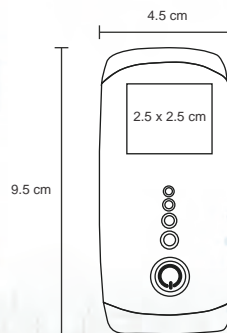

## AMET

SO 038

Batería portátil de plástico, para carga de teléfonos, tablets, cámaras digitales, juegos, mp3, mp4. Incluye cable USB, capacidad de 4000 mAh.

- MT Plástico
- M 5.2 x 10 cm
- E 200 Pzas
- MI 3 x 6 cm
- TI Serigrafía / Tampografía

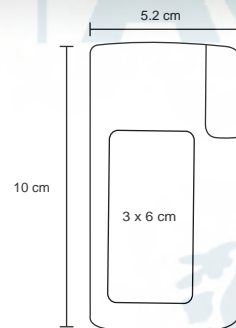

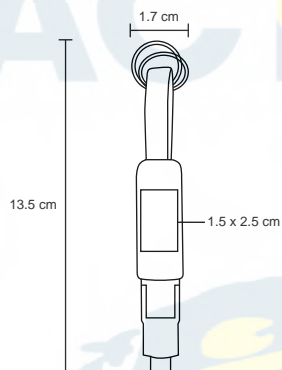

## BENZ

SO 066 <sup>®</sup>

NUEVO

Cargador multifuncional con correa de silicón, protector de metal y 3 arillos para usar como llavero, con entrada micro usb, entrada para i phone, entrada tipo C y entrada usb para carga. (Incluye imán para unirlos).

MT Metal

M 17 x 13.5 cm E 500 Pzas

MI 15 x 2.5 cm

TI Tampografía / Láser

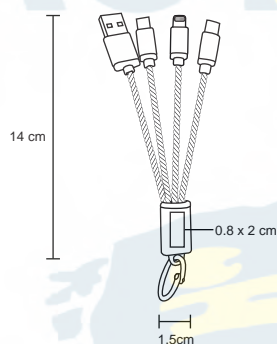

## KABEL

SO 059

Cable multi USB 4 en 1, compatible con android y iphone, tipo C. Diseño suspensible, portátil y ligero.

MT Metal / Plástico

M 15 x 14 cm E 500 Pzas

MI 0.8 x 2 cm

TI Tampografía / Láser





## BUKA

### SO 017

Cable cargador USB con salida lightning 8 pin, micro USB, V8 y entrada tipo C. Incluye sujetador de cables retráctil. (Longitud de cable 90 cm).

- MT Plástico
- M 4 X 14 cm
- E 500 Pzas
- MI 2 x 15 cm
- TI Serigrafía / Tampografía / Gota de Resina

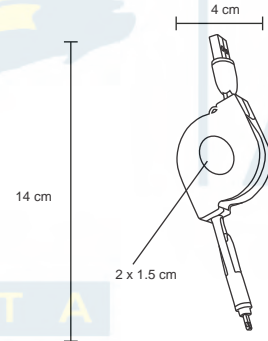

## KIRIA

### SO 044

Set de cables para cargar dispositivos, con entrada para iphone, micro USB y tipo C.

- MT Plástico
- M 2.1 x 9.3 cm
- E 500 Pzas
- MI 15 x 4 cm
- TI Serigrafía / Tampografía

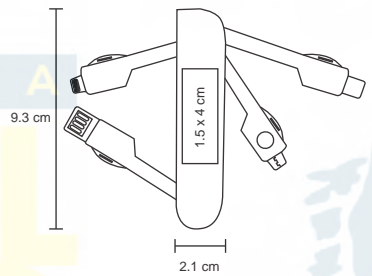
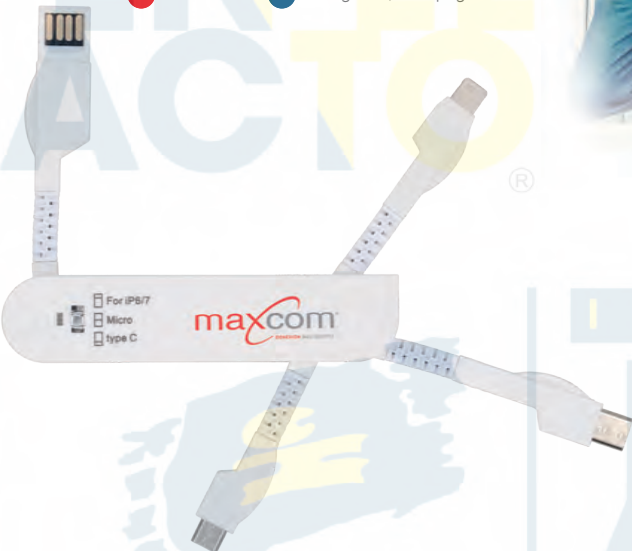

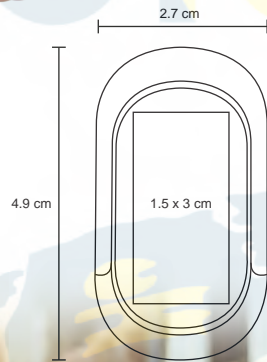

# LORD

SO 073

NUEVO

Popsocket ovalado de plástico con anillo de metal.

- MT Plástico / Metal
- M 27 x 49 cm
- E 2,000 Pzas
- MI 15 x 3 cm
- TI Tampografía

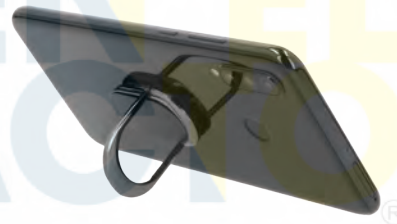

# LASH

SO 074

NUEVO

Popsocket rectangular de plástico con anillo metálico.

- MT Plástico / Metal
- M 3.5 x 4 cm
- E 2,000 Pzas
- MI 2.5 x 1 cm
- TI Tampografía

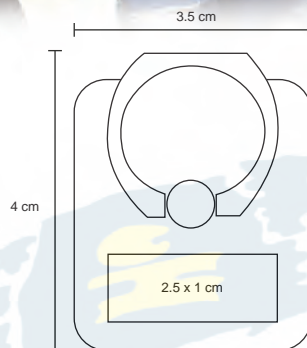

# HOLD

NUEVO

SO 072

Soporte de plástico y silicón en los bordes para celular.

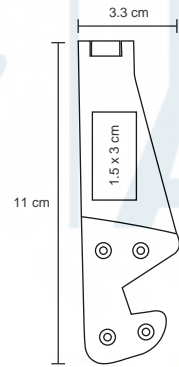

- MT Plástico / Silicón
- M 3.3 x 11 cm
- E 2,000 Pzas
- MI 1.5 x 3 cm
- TI Tampografía / Serigrafía



# SUPPORTO

SO 061

Soporte de escritorio para teléfono celular.

- MT Plástico
- M 6 x 7.5 cm
- E 800 Pzas
- MI 4 x 3 cm
- TI Tampografía

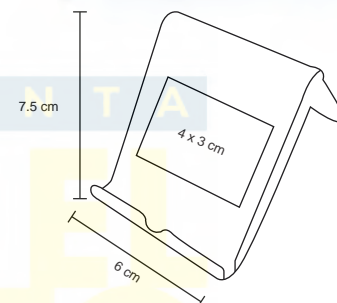

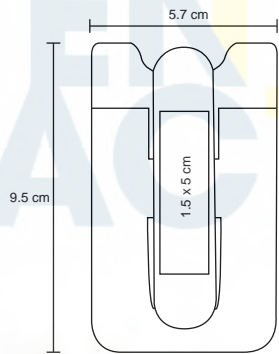

IMPRESA

## SILCA

NUEVO

SO 071

Porta tarjetero de silicón con clip flexible que sirve como soporte para el celular y enrollar auriculares.

MT Silicón M 5.7 x 9.5 cm E 1000 Pzas

MI 1.5 x 5 cm TI Serigrafía



Tecnología

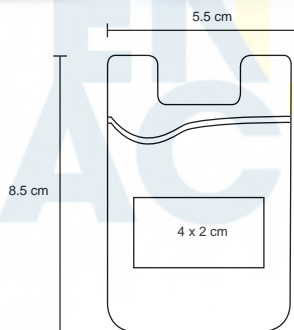

## VENTO

NUOVOS COLORES

SO 063

Tarjetero universal de silicón para celular.

MT Silicón M 5.5 x 8.5 cm E 2,000 Pzas MI 4 x 2 cm TI Serigrafía



IMPRESA

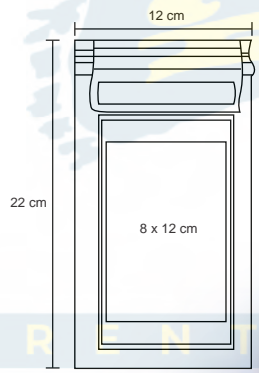

## PROTECT

**NUEVO**

TL 010

Bolsa de plástico a prueba de agua, con cordón de poliéster ajustable, broche de velcro y 3 seguros deslizables.

- MT Plástico
- M 12 x 22 cm
- E 1,000 Pzas
- MI 8 x 12 cm
- TI Serigrafía

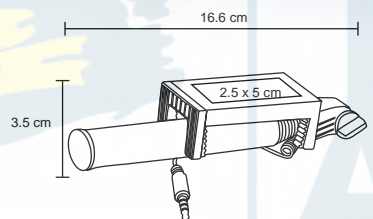

## KOSS

SO 028

Selfie stick con cable de 3.5mm, en acabado rubber, cuenta con tubo extensible de 48.8 cm y botón para tomar fotos. No requiere baterías.

- MT Plástico / Rubber
- M 3.5 x 16.6 cm
- E 100 Pzas
- MI 2.5 x 5 cm
- TI Serigrafía / Tampografía

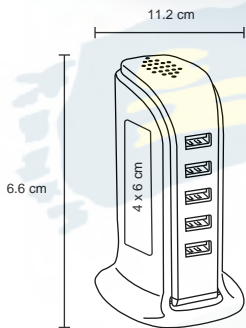

## CONNECT

NUEVO

SO 070

Concentrador de plástico con 5 puertos USB y extensión para contacto universal.

- MT Plástico
- M 11,2 x 6,6 cm
- E 100 Pzas
- MI 4 x 6 cm
- TI Tampografía

IMPRESA

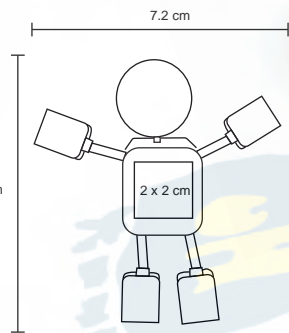
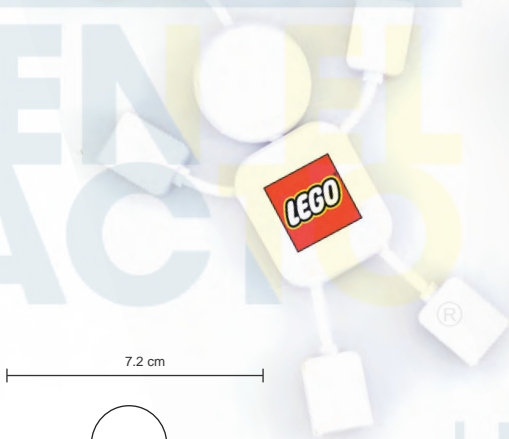

## PRIMUL

SO 024

Hub USB con cuatro puertos.

- MT Plástico
- M 7,2 x 13 cm
- E 208 Pzas
- MI 2 x 2 cm
- TI Serigrafía / Tampografía





## CAMEL

SO 057

Encendedor electrónico con resistencia, recargable por USB.

- MT Plástico
- M 2 X 8 cm
- E 1000 Pzas
- MI 1 x 2 cm
- TI Tampografía

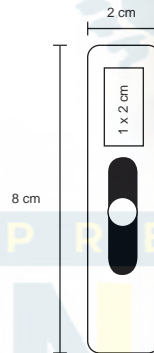

## YEAL

SO 021N

Adaptador de corriente para auto con dos entradas USB 10A y 2.1A.

- MT Plástico
- M 3.3 x 5.7 cm
- E 500 Pzas
- MI 2 x 1 cm
- TI Serigrafía / Tampografía



## ARUBA

SO 020

Adaptador de corriente para auto con entrada USB.

- MT Plástico
- M 2.3 x 5.5 cm
- E 1000 Pzas
- MI 1 x 2 cm
- TI Serigrafía / Tampografía

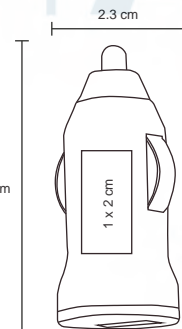

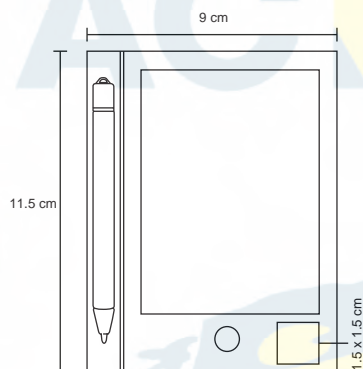

## MAGIC

NUEVO

SO 068

Mini pizarrón digital de plástico, con plumilla, botón para eliminar escritura y botón con candado para evitar la pérdida de información.

MT Plástico 
 M 9 x 11,5 cm 
 E 288 Pzas 
 MI 15 x 15 cm 
 TI Tampografía



## POINTER

NUEVO

SO 069

Control inalámbrico de plástico para presentaciones con apuntador láser, clip, indicador de batería, receptor USB, botón de cambio, volumen, encendido y apagado. En estuche de curpiel con asa de poliéster. Utiliza batería AAA (no incluida).

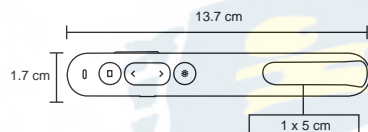

MT Plástico 
 M 13,7 x 1,7 cm 
 E 200 Pzas 
 MI 1 x 5 cm 
 TI Tampografía



## STORAGE<sup>®</sup>

### SO 012

Mini memoria USB con cuerpo metálico. Cap. de 8 GB.

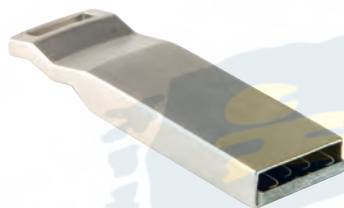
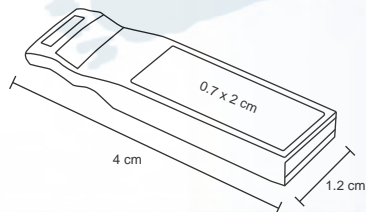

- MT Metal
- M 12 x 4 cm
- E 500 Pzas
- MI 0.7 x 2 cm
- TI Serigrafía / Láser  
Tampografía

IMPRESA



## ELICE

### SO 048

Mini memoria USB de cuerpo y anillo metálico. Cap. 32 GB.

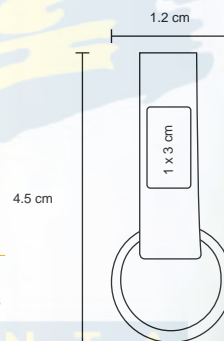

- MT Metal
- M 12 x 4.5 cm
- E 500 Pzas
- MI 1 x 3 cm
- TI Tampografía / Láser

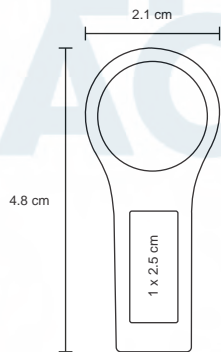

## DUSTER

SO 047

Mini memoria USB de cuerpo metálico. Cap. 32 GB.

MT Metal 
 M 2.1 x 4.8 cm 
 E 500 Pzas 
 MI 1 x 2.5 cm 
 TI Tampografía / Láser

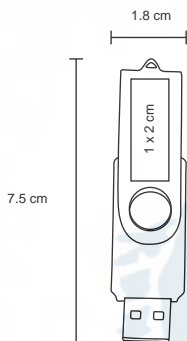

## KEYLOR

SO 010

Memoria USB con protector de metal giratorio y cuerpo de goma. Cap. 8 GB.

MT Plástico / Metal 
 M 1.8 x 7.5 cm 
 E 500 Pzas 
 MI 1 x 2 cm 
 TI Serigrafía / Láser / Tampografía



## NAVIUM

SO 065

Memoria USB acabado metálico con protector giratorio. Cap. de 8 GB.

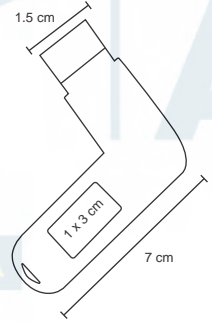

- MT Metal
- M 15 x 7 cm
- E 250 Pzas
- MI 1 x 3 cm
- TI Tampografía / Láser



## FALCON

SO 064

Memoria USB de acrílico transparente con luz azul. Cap. de 16 GB.

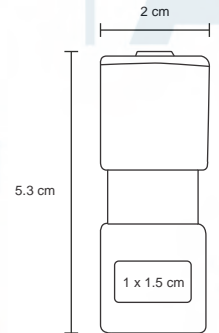
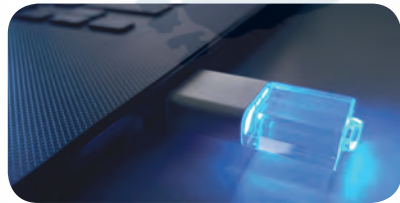

- MT Acrílico
- M 2 x 5.3 cm
- E 200 Pzas
- MI 1 x 1.5 cm
- TI Tampografía / Láser

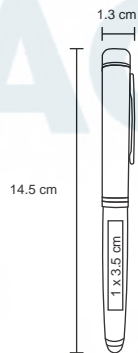

## DMAX

SO 046

Bolígrafo con USB Cap. 16 GB y touch screen.

MT Metal

M 1.3 x 14.5 cm

E 250 Pzas

MI 1 x 3.5 cm

TI Serigrafía / Tampografía / Láser

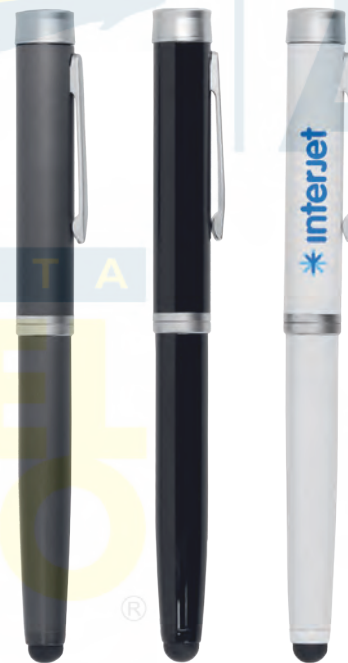

## KIMSTAR 16GB

SO 049

Memoria USB metálica en forma de llave. Cap. 16 GB.

MT Metal

M 2.3 x 5.5 cm

E 500 Pzas

MI 0.7 x 2 cm

TI Serigrafía / Láser  
Tampografía

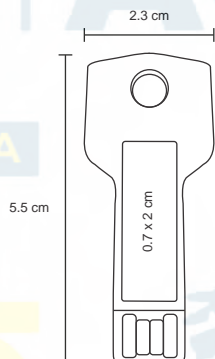



TECNOLOGÍA / AUDIO



### AUD 028 AUDÍFONOS DONATO

MATERIAL: Plástico  
MEDIDA: 78 x 78 cm  
ÁREA DE IMPRESIÓN: 4 x 4 cm Estuche / 12 x 0,7 cm Audífonos  
TÉCNICA DE IMPRESIÓN: Serigrafía en Estuche / Láser en Audífonos  
COLORES: Negro



Audífonos bluetooth con batería recargable. Reproducción de música hasta 4 hrs aproximadamente. Controles integrados de llamada, volumen y reproducción de audio. Incluye cable cargador USB, 4 repuestos de goma y estuche.

# AUDIO

IMPRESIONA

EN EL ACTO

IMPRESIONA

IMPRESIONA



**AUD 027**  
**AUDÍFONOS CICLE**

MATERIAL: Plástico / Silicón  
MEDIDA: 6,5 x 4 cm  
ÁREA DE IMPRESIÓN: 3 x 2,5 cm  
TÉCNICA DE IMPRESIÓN: Serigrafía / Tampografía  
COLORES: Blanco



Audífonos enrollables, base con ventosa para fácil sujeción. Función soporte para smartphone.



REVERSO

**AUD 031**  
**AUDÍFONOS SANS**

MATERIAL: Plástico  
MEDIDA: 6,5 cm Diámetro  
ÁREA DE IMPRESIÓN: 4 cm Diámetro  
TÉCNICA DE IMPRESIÓN: Serigrafía / Tampografía  
COLORES: Blanco



Audífonos bluetooth con batería recargable. Reproducción de música hasta 2 hrs aproximadamente. Controles integrados de llamada, volumen y reproducción de audio. Cable cargador compatible con 8 pin, micro USB y entrada tipo C. Incluye estuche con carabina.





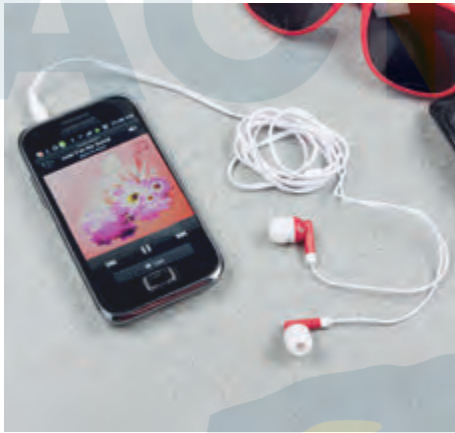

R

**AUD 004**  
AUDÍFONOS MELODY

MATERIAL: Plástico  
MEDIDA: 5,2 cm Diámetro  
ÁREA DE IMPRESIÓN: 4 cm Diámetro  
TÉCNICA DE IMPRESIÓN: Serigrafía  
COLORES: A/R



A

Incluye estuche redondo para audífonos.



**AUD 007**  
AUDÍFONOS ZUK

MATERIAL: Plástico  
MEDIDA: 6,5 cm Diámetro  
ÁREA DE IMPRESIÓN: 3,5 x 2 cm  
TÉCNICA DE IMPRESIÓN: Serigrafía  
COLORES: Blanco con Gris  
COLORES GTM: Blanco con Gris

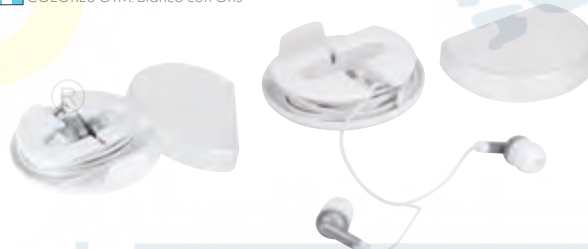

Soporte para smartphone con audífonos enrollables.



**AUD 015**  
AUDÍFONOS BELA

MATERIAL: Plástico  
MEDIDA: 6 x 4,4 cm  
ÁREA DE IMPRESIÓN: 3,5 x 2,5 cm  
TÉCNICA DE IMPRESIÓN: Serigrafía  
COLORES: Blanco



Incluye estuche rectangular para audífonos.



**AUD 018**  
AUDÍFONOS CHIMORE

MATERIAL: Plástico  
MEDIDA: 5,8 x 3,5 cm  
ÁREA DE IMPRESIÓN: 4 cm Diámetro  
TÉCNICA DE IMPRESIÓN: Tampografía  
COLORES: A/N/R  
 COLORES GTM: A/N/R



R



A

Base para smartphone con audífonos y llavero.

I M P R E N T A



A

**AUD 009**  
AUDÍFONOS SPREE

MATERIAL: Plástico  
MEDIDA: 3,8 x 7,8 cm  
ÁREA DE IMPRESIÓN: 2 x 5 cm  
TÉCNICA DE IMPRESIÓN: Serigrafía  
COLORES: A/B/R



R



B



Audífonos enrollables. Incluye porta audífonos con carabina.



®

**AUD 011**  
AUDÍFONOS LODDON

MATERIAL: Plástico  
MEDIDA: 5,5 x 5 cm  
ÁREA DE IMPRESIÓN: 4 cm Diámetro  
TÉCNICA DE IMPRESIÓN: Serigrafía  
COLORES: Blanco



Audífonos acojinados con gancho para oreja. Incluye estuche de PVC para guardar los audífonos.

I M P R

I M P R E N T A



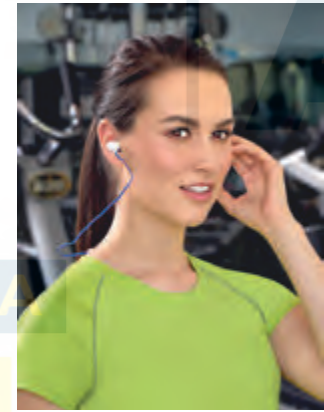

### AUD 025 AUDÍFONOS ERFLOUD

MATERIAL: Plástico  
MEDIDA: 6.6 x 6.6 cm  
ÁREA DE IMPRESIÓN: 1.3 cm Diámetro Auriculares / 2.7 x 1 cm Control / 4 x 4 cm Estuche  
TÉCNICA DE IMPRESIÓN: Serigrafía / Tampografía  
COLORES: Blanco  
COLORES GTM: Blanco



### AUD 022 AUDÍFONOS SARAJEVO

MATERIAL: Plástico  
MEDIDA: 5.5 x 6.8 cm  
ÁREA DE IMPRESIÓN: 3 x 2 cm  
TÉCNICA DE IMPRESIÓN: Serigrafía  
COLORES: Blanco  
COLORES GTM: Blanco



### AUD 019 AUDÍFONOS EUKEN

MATERIAL: Plástico  
MEDIDA: 3.5 x 10.8 cm  
ÁREA DE IMPRESIÓN: 2 x 5.5 cm  
TÉCNICA DE IMPRESIÓN: Serigrafía  
COLORES: A/B/R  
COLORES GTM: Blanco



Audífonos bluetooth con batería recargable y control de volumen y reproducción de música. Función manos libres. Reproducción de música hasta 4 hrs aproximadamente. Incluye estuche de plástico que mantiene fijos los audífonos para facilitar su impresión. Cable cargador USB incluido.

Audífonos bluetooth inalámbricos con batería recargable. Reproducción de música 2 hrs aproximadamente. Incluye cable cargador USB y estuche para recargar los audífonos. Función manos libres.

Audífonos bluetooth con batería recargable. Reproducción de música hasta 2 hrs aproximadamente. Controles integrados de llamada, volumen y reproducción de audio. Incluye cable cargador USB y estuche.



### AUD 029 AUDÍFONOS PORTER

MATERIAL: Plástico  
MEDIDA: 7,3 x 3,8 cm  
ÁREA DE IMPRESIÓN: 4 x 2 cm  
TÉCNICA DE IMPRESIÓN: Serigrafía / Tampografía  
COLORES: Negro



TECNOLOGÍA / AUDIO



Audífonos bluetooth inalámbricos con batería recargable. Reproducción de música hasta 2 hrs aproximadamente. Incluye cable cargador USB y estuche para recargar los audífonos. Función manos libres.



### AUD 020 AUDÍFONOS LASCAR

MATERIAL: Plástico  
MEDIDA: 6,5 x 3,6 cm  
ÁREA DE IMPRESIÓN: 5 cm Diámetro  
TÉCNICA DE IMPRESIÓN: Serigrafía  
COLORES: Negro



Audífonos bluetooth inalámbricos con batería recargable. Reproducción de música hasta 1,5 hrs aproximadamente. Incluye cable cargador USB y estuche para recargar los audífonos. Función manos libres.





TECNOLOGÍA / AUDIO

## AUD 021 AUDÍFONOS TANGER

MATERIAL: Plástico  
MEDIDA: 8.2 x 3.4 cm  
ÁREA DE IMPRESIÓN: 4 cm Diámetro Estuche /  
0.6 x 2.8 cm Control de Audífonos /  
TÉCNICA DE IMPRESIÓN: Láser en Control de Audífonos /  
Serigrafía en Estuche  
COLORES: Negro  
COLORES GTM: Negro



Audífonos bluetooth con batería recargable. Reproducción de música hasta 2 hrs aproximadamente. Controles integrados de llamada, volumen y reproducción de audio. Incluye cable cargador USB y estuche.

## TMPS 120 TERMO CON AUDÍFONOS NANTES

MATERIAL: Acero Inoxidable / Plástico  
MEDIDA: 7.5 x 27 cm  
ÁREA DE IMPRESIÓN: 6 x 12 cm  
TÉCNICA DE IMPRESIÓN: Láser / Serigrafía / Tampografía  
CAPACIDAD: 500 ml  
COLORES: Negro

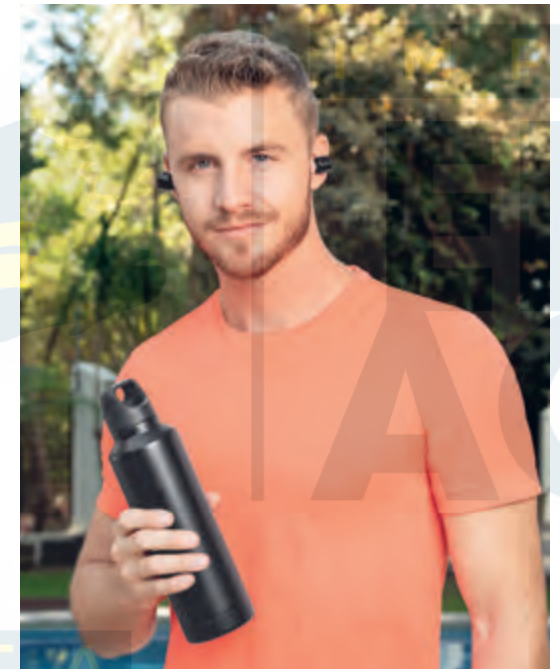

Doble pared. Cerrado al vacío. Incluye agarradera. Con audífonos bluetooth con batería recargable en base, reproducción de música por 1.5 hrs aproximadamente. Incluye cargador USB y estuche para recargar los audífonos. Función manos libres.

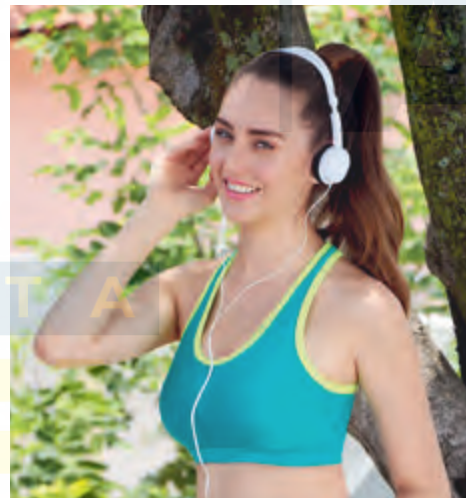

**AUD 006**  
AUDÍFONOS KYAR

MATERIAL: Plástico  
MEDIDA: 13,5 x 17 cm  
ÁREA DE IMPRESIÓN: 3 x 4 cm  
TÉCNICA DE IMPRESIÓN: Serigrafía / Tampografía  
COLORES: A/B/R



**AUD 001**  
AUDÍFONOS MEGA BEAT

MATERIAL: Metal / Plástico  
MEDIDA: 14 x 17 cm  
ÁREA DE IMPRESIÓN: 10 x 15 cm Diadema /  
4 cm Diámetro Orejera  
TÉCNICA DE IMPRESIÓN: Serigrafía  
COLORES: Blanco  
COLORES GTM: Blanco



**AUD 014**  
AUDÍFONOS LEYTEC

MATERIAL: Plástico  
MEDIDA: 12 x 16 cm  
ÁREA DE IMPRESIÓN: 6 x 1 cm Diadema /  
3,8 cm Diámetro Orejera  
TÉCNICA DE IMPRESIÓN: Serigrafía  
COLORES: Blanco con Negro



A



B

Audífonos acojinados ajustables con cable entrada auxiliar.



R



Audífonos acojinados ajustables con cable entrada auxiliar. Incluye funda individual de satín negra.



Audífonos acojinados ajustables con cable entrada auxiliar.





## AUD 026 AUDÍFONOS MULAY

MATERIAL: Aluminio / Plástico  
MEDIDA: 14 x 17 cm  
ÁREA DE IMPRESIÓN: 5 cm Diámetro Placas / 5 x 2 cm Diadema  
TÉCNICA DE IMPRESIÓN: Láser en Placa / Tampografía en Diadema  
COLORES: Blanco  
COLORES GTM: Blanco

TECNOLOGÍA / AUDIO



Audífonos acojinados ajustables con cable entrada auxiliar.

## AUD 024 AUDÍFONOS COPEN

MATERIAL: Aluminio / Plástico / PU  
MEDIDA: 18 x 21 cm  
ÁREA DE IMPRESIÓN: 4 cm Diámetro  
TÉCNICA DE IMPRESIÓN: Láser / Serigrafía  
COLORES: Negro

ST  
STARTECHNO

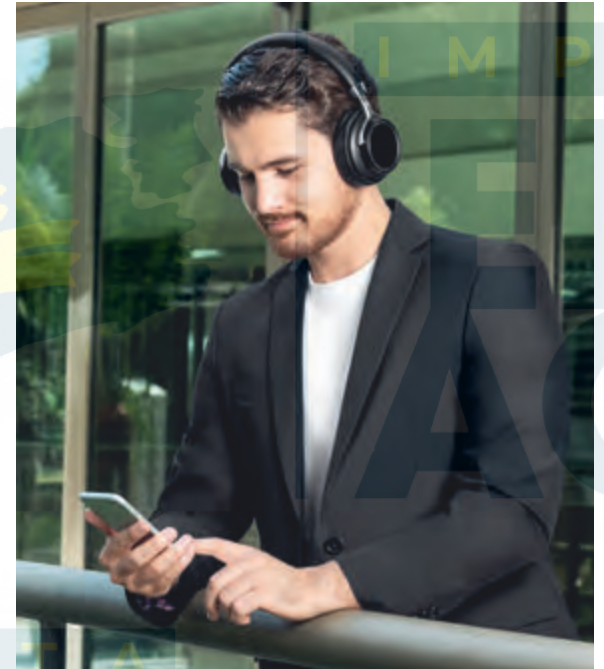

Audífonos bluetooth. Incluye cable cargador USB y cable de audio para escuchar música sin necesidad de batería ni bluetooth. Batería interna recargable (7 hrs de música aproximadamente). Función manos libres. Controles integrados de llamada, volumen y reproducción de audio. Diadema acojinada. Incluye funda.



**ST**  
STARTECHNO

## AUD 023 AUDÍFONOS AGREGY

MATERIAL: Aluminio / Plástico / PU  
MEDIDA: 18 x 19 cm

ÁREA DE IMPRESIÓN: 3 cm Diámetro Placas / 5 x 1,7 cm Diadema  
TÉCNICA DE IMPRESIÓN: Láser en Placas / Serigrafía en Diadema

COLORES: Negro

COLORES GTM: Negro



TECNOLOGÍA / AUDIO



Audífonos bluetooth. Incluye cable cargador USB y cable de audio para escuchar música sin necesidad de batería ni bluetooth. Batería interna recargable (4 hrs de música aproximadamente). Función manos libres. Controles integrados de llamada, volumen y reproducción de audio. Incluye funda.

PROMOTO  
operon





### AUD 016 AUDÍFONOS AULAVIK

MATERIAL: Plástico / PU  
MEDIDA: 13.5 x 19 cm  
ÁREA DE IMPRESIÓN: 2 x 5 cm Orejera / 7 x 1.5 cm Diadema  
TÉCNICA DE IMPRESIÓN: Tampografía  
COLORES: Gris



ESTUCHE

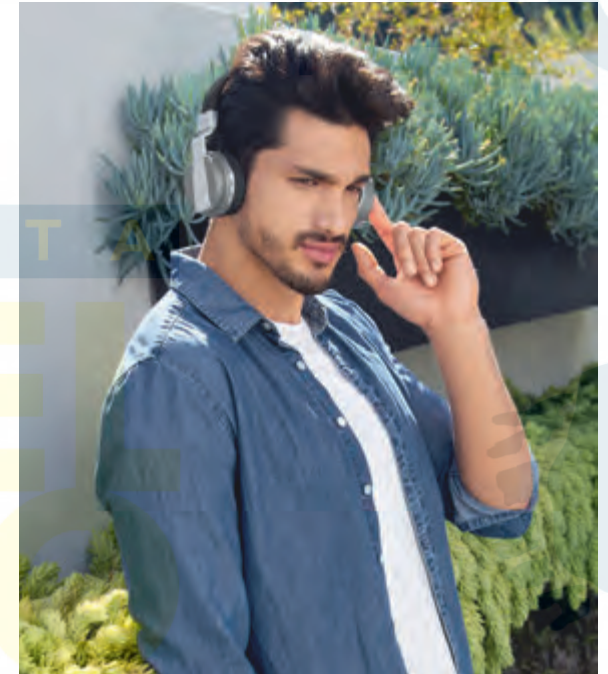

Audifonos bluetooth plegables. Incluye cable cargador USB y cable de audio para escuchar música sin necesidad de batería ni bluetooth. Radio FM. Batería interna recargable (4 hrs de música aproximadamente). Función manos libres. Controles integrados de llamada, volumen y reproducción de audio. Diadema acojinada. Incluye estuche.

### AUD 010 AUDÍFONOS ORIÓN

MATERIAL: Plástico / Aluminio  
MEDIDA: 16.5 x 18 cm  
ÁREA DE IMPRESIÓN: 3 x 3 cm Tapas / 1.5 x 1 cm Placas  
TÉCNICA DE IMPRESIÓN: Tampografía en Tapas / Láser en Placas  
COLORES: Gris



Audifonos bluetooth plegables con audio de alta resolución. Incluye cable cargador USB y funda. Batería interna recargable. Función manos libres. Controles integrados de llamada, volumen y reproducción de audio.



## Z 1100 BOCINA ROSTOV

MATERIAL: Plástico / Tela  
MEDIDA: 19 x 18,5 cm  
ÁREA DE IMPRESIÓN: 15 x 2,5 cm  
TÉCNICA DE IMPRESIÓN: Serigrafía / Tampografía  
COLORES: Gris



TECNOLOGÍA / AUDIO



Bocinas bluetooth portátiles TWS con batería recargable de 5 horas de reproducción de música y función manos libres. Controles integrados de llamada, volumen y reproducción de audio. A prueba de salpicaduras. Bocinas desmontables para uso en espacios pequeños. Cable cargador USB y collar incluidos.



## CAP 009 GORRA BLUETOOTH

MATERIAL: Nylon  
TALLA: Unitalla  
CIRCUNFERENCIA INTERNA: 57 cm  
ÁREA DE IMPRESIÓN: 5 x 4 cm  
TÉCNICA DE IMPRESIÓN: Bordado / Serigrafía  
COLORES: Negro  
COLORES GTM: Negro



Gorra con audífonos bluetooth, reproductor de audio y llamada con manos libres. Incluye cable USB y batería de litio recargable. Broche de velcro.



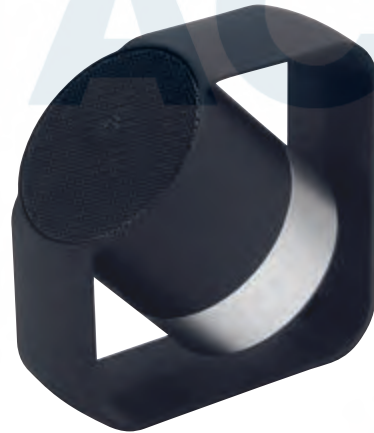

**Z 1120**  
**BOCINA ECHO**

MATERIAL: Plástico / Rubber  
MEDIDA: 6 x 5 cm  
ÁREA DE IMPRESIÓN: 4 cm Diámetro  
TÉCNICA DE IMPRESIÓN: Laser  
COLORES: Negro



**Z 1110**  
**BOCINA ROCK**

MATERIAL: Plástico / Rubber  
MEDIDA: 9 x 9 cm  
ÁREA DE IMPRESIÓN: 3 x 1,3 cm  
TÉCNICA DE IMPRESIÓN: Tampografía  
COLORES: Negro  
 COLORES GTM: Negro



**Z 1130**  
**BOCINA LANN**

MATERIAL: Plástico / Rubber  
MEDIDA: 6,8 x 14 cm  
ÁREA DE IMPRESIÓN: 1,8 cm Diámetro  
TÉCNICA DE IMPRESIÓN: Laser  
COLORES: Negro



Bocina bluetooth con batería recargable. Cable cargador USB incluido.

Bocina bluetooth con batería recargable. Controles integrados de volumen y reproducción de audio. Cable cargador USB incluido.

Bocina bluetooth con batería recargable. Resistente a salpicaduras de agua. Cable cargador USB integrado en el asa de la bocina. Controles integrados de volumen y reproducción de audio.



## Z 1190 BOCINA RIOJA

MATERIAL: Bambú / Plástico  
 MEDIDA: 71 x 6,8 cm  
 ÁREA DE IMPRESIÓN: 4,4 x 4 cm  
 TÉCNICA DE IMPRESIÓN: Serigrafía / Tampografía  
 COLORES: Beige



TECNOLOGÍA / AUDIO



Bocina bluetooth con batería recargable de 4 hrs de reproducción aproximadamente. Incluye función de carga inalámbrica al estar conectada. Incluye cable cargador USB

I M P R E N T A



## Z 1200 BOCINA ZACH

MATERIAL: Metal / Plástico  
 MEDIDA: 7,8 x 4 cm  
 ÁREA DE IMPRESIÓN: 4,6 x 1,5 cm  
 TÉCNICA DE IMPRESIÓN: Serigrafía / Tampografía  
 COLORES: Plata

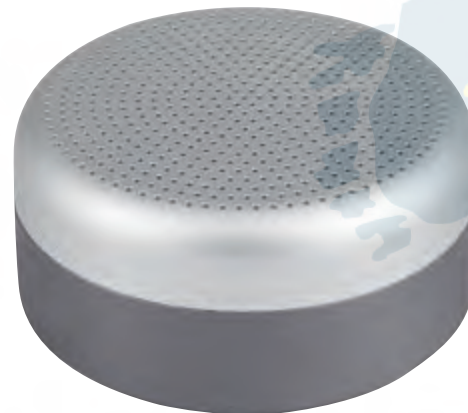

Bocina bluetooth con batería recargable de 2 horas de reproducción. Controles integrados de llamada, volumen y reproducción de audio. Función manos libres. Cable cargador USB incluido.





TECNOLOGÍA / AUDIO

## Z 900 BOCINA CARGADOR LAUREN

MATERIAL: Plástico  
MEDIDA: 2,7 x 13,4 cm  
ÁREA DE IMPRESIÓN: 1,2 x 10 cm  
TÉCNICA DE IMPRESIÓN: Tampografía / Serigrafía  
CAPACIDAD: 4.000 mAh  
COLORES: Blanco

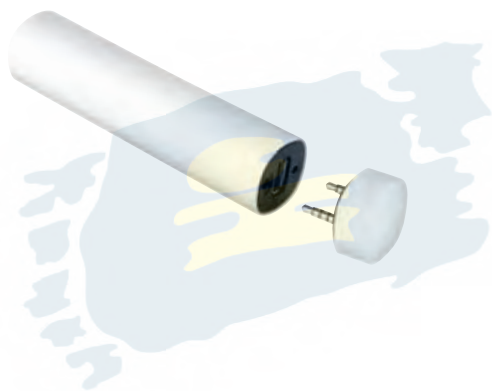

® Doble función: Bocina bluetooth y batería portátil de 4.000 mAh. Incluye cable cargador compatible con USB y micro USB.

## Z 400 BOCINA JÓNICA

MATERIAL: Aluminio / Plástico  
MEDIDA: 4,5 x 5,5 cm  
ÁREA DE IMPRESIÓN: 2,5 x 2,5 cm  
TÉCNICA DE IMPRESIÓN: Láser / Pantógrafo / Tampografía  
COLORES: Plata con Negro



® Bocina bluetooth con batería recargable. Incluye cable auxiliar y cable USB.





### Z 1180 MINI BOCINA VOID

MATERIAL: Plástico  
MEDIDA: 5,5 x 3,7 cm  
ÁREA DE IMPRESIÓN: 2 x 2,5 cm  
TÉCNICA DE IMPRESIÓN: Serigrafía  
COLORES: Negro



TECNOLOGÍA / AUDIO



Bocina bluetooth con batería recargable de 3 hrs de reproducción aproximadamente. Incluye carabina y cable cargador USB.



### Z 1170 BOCINA MAGIC

MATERIAL: Plástico  
MEDIDA: 8 x 4 cm  
ÁREA DE IMPRESIÓN: 2 x 4,5 cm  
TÉCNICA DE IMPRESIÓN: Serigrafía  
COLORES: Negro

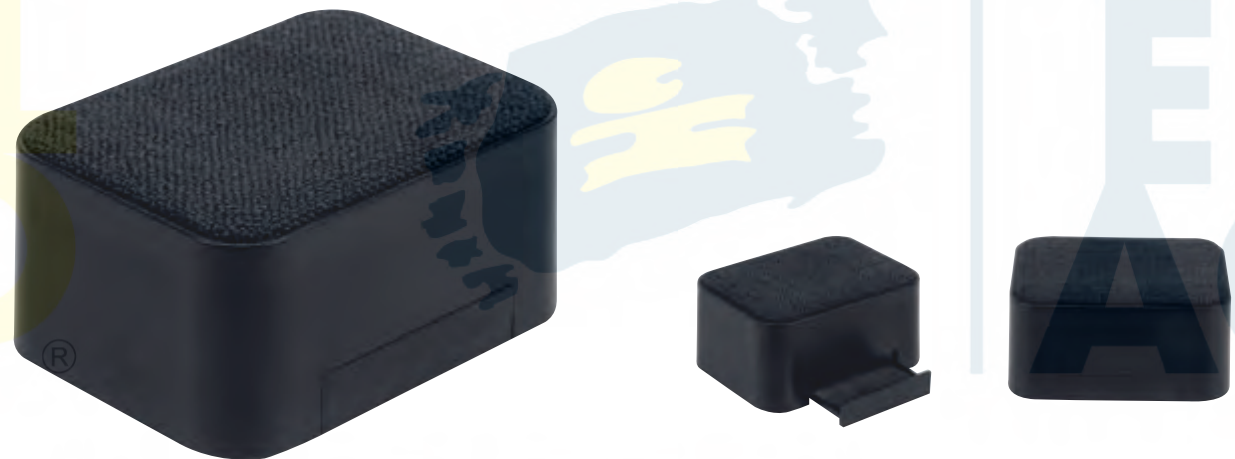

Bocina bluetooth con batería recargable de 3 hrs de reproducción aproximadamente. Incluye base porta celular plegable y cable cargador USB.



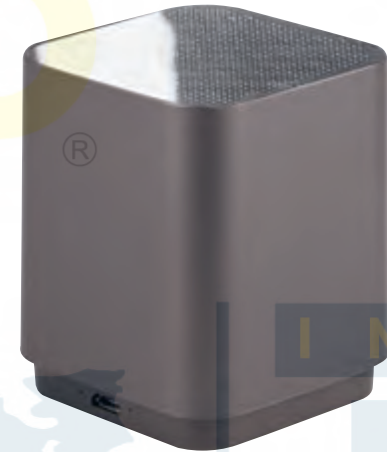

### Z 1080 BOCINA FRIBURGO

MATERIAL: Plástico  
MEDIDA: 6 x 12 cm  
ÁREA DE IMPRESIÓN: 4,5 x 3 cm  
TÉCNICA DE IMPRESIÓN: Serigrafía / Tampografía  
COLORES: B/N

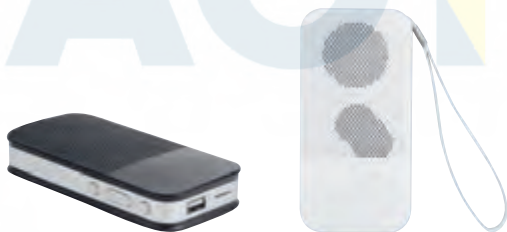

B

### Z 1020 BOCINA MUZIEK

MATERIAL: Aluminio / Plástico  
MEDIDA: 6 x 6,5 cm  
ÁREA DE IMPRESIÓN: 3 x 3 cm  
TÉCNICA DE IMPRESIÓN: Láser / Tampografía  
COLORES: Plata

COLORES GTM: Plata



### Z 1090 BOCINA VOLYNE

MATERIAL: Plástico  
MEDIDA: 6 x 7,2 cm  
ÁREA DE IMPRESIÓN: 3 x 3,8 cm  
TÉCNICA DE IMPRESIÓN: Serigrafía / Láser  
COLORES: Gris



Bocina bluetooth con batería recargable. Controles integrados de llamada, volumen y reproducción de audio. Reproducción de tarjeta microSD y memoria USB, modo radio FM, función manos libres. Cable cargador USB incluido.

Bocina bluetooth con cable auxiliar y cable USB. Función llamar y contestar. Batería recargable.

Bocina bluetooth con batería recargable. Cable cargador USB incluido. Logotipo se ilumina al grabar.

# ACTO



## Z 1160 BOCINA ROADI

MATERIAL: Plástico  
MEDIDA: 8.5 cm Diámetro  
ÁREA DE IMPRESIÓN: 3 x 1 cm  
TÉCNICA DE IMPRESIÓN: Serigrafía  
COLORES: B/N



TECNOLOGÍA / AUDIO

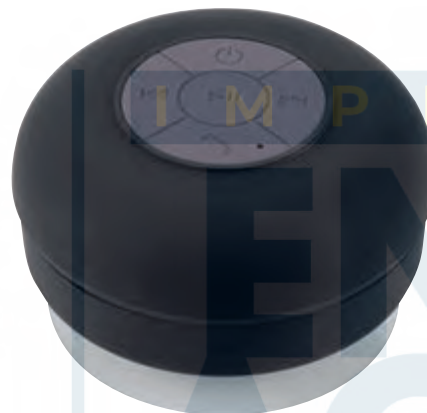

N

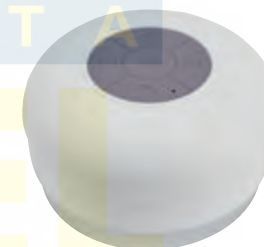

B

Bocina bluetooth con batería recargable de 6 horas de reproducción. Incluye cable cargador USB.



## Z 1150 BOCINA JERTE

MATERIAL: Plástico  
MEDIDA: 6.9 x 21 cm  
ÁREA DE IMPRESIÓN: 0.7 x 3 cm  
TÉCNICA DE IMPRESIÓN: Serigrafía  
COLORES: Negro

# IMPRESIONTA



®



Bocina bluetooth con batería recargable de 6 horas de reproducción. Controles integrados de llamada, volumen y reproducción de audio. Reproducción de tarjeta microSD y memoria USB, modo radio FM, función manos libres. Linterna de un led, cable cargador USB y carabina.







### Z 030 BOCINA SANGEN

MATERIAL: Plástico / Tela  
MEDIDA: 12,6 x 8 cm  
ÁREA DE IMPRESIÓN: 7,5 x 4 cm  
TÉCNICA DE IMPRESIÓN: Tampografía  
COLORES: Gris  
COLORES GTM: Gris

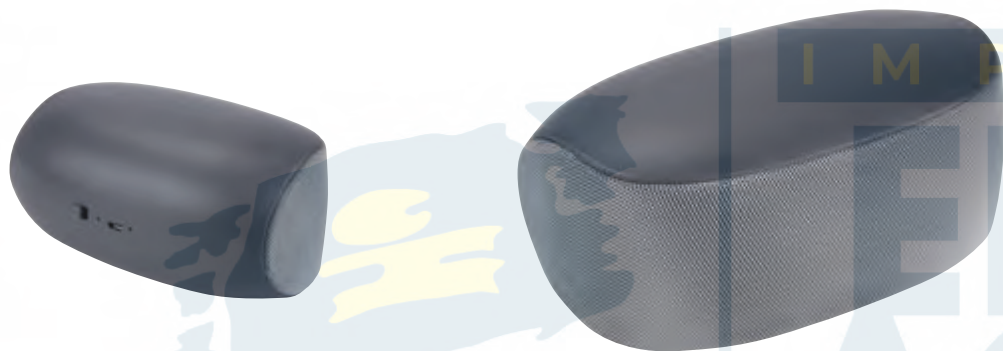

Bocina bluetooth con batería recargable de 3 hrs de reproducción aproximadamente. Incluye cable cargador USB.

### Z 1050 BOCINA SPEKE

MATERIAL: Madera / Plástico / PU / Tela  
MEDIDA: 16 x 17,5 cm  
ÁREA DE IMPRESIÓN: 13 x 3,5 cm  
TÉCNICA DE IMPRESIÓN: Serigrafía  
COLORES: Gris

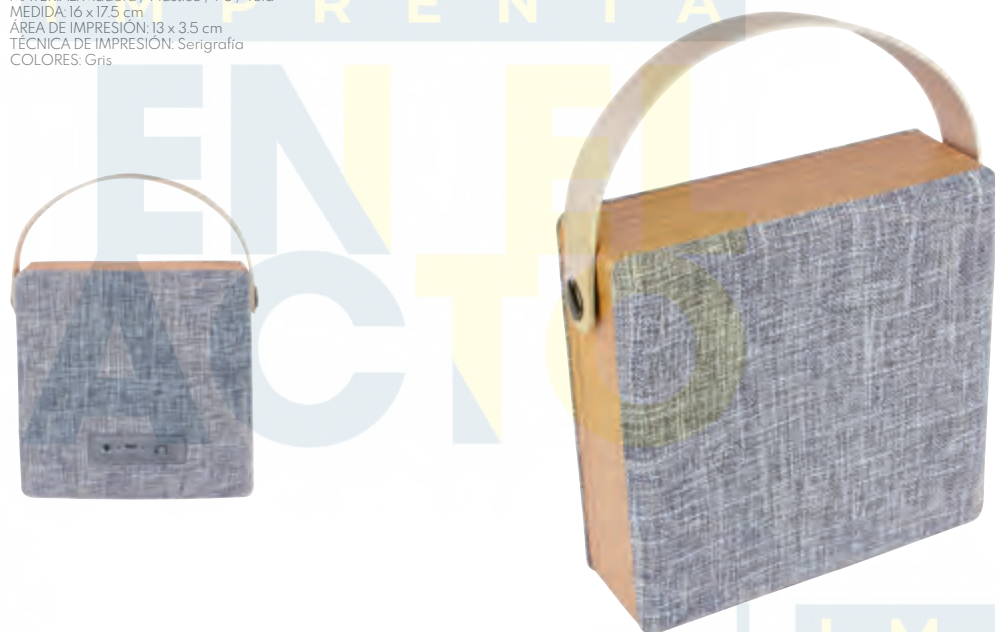

Bocina bluetooth con cable auxiliar y cable USB. Batería recargable.



TECNOLOGÍA / AUDIO



**Z 1060**  
BOCINA LASSEN

MATERIAL: Plástico  
MEDIDA: 40 x 7,5 cm  
ÁREA DE IMPRESIÓN: 4 x 1 cm Placa  
TÉCNICA DE IMPRESIÓN: Láser  
COLORES: Gris

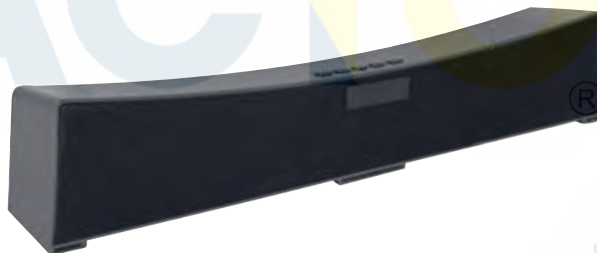

**Z 1070**  
BOCINA QUIME

MATERIAL: Plástico / Metal  
MEDIDA: 12,5 x 5,2 cm  
ÁREA DE IMPRESIÓN: 4,5 x 1 cm  
TÉCNICA DE IMPRESIÓN: Serigrafía  
COLORES: Plata  
COLORES GTM: Plata



Mini barra de sonido bluetooth de 10W de potencia. Batería recargable con duración de 10 horas aproximadamente. Controles integrados de llamada, volumen y reproducción de audio. Reproducción de tarjeta microSD, modo radio FM, función manos libres. Cable cargador USB y cable de audio incluidos.

Bocina bluetooth con batería recargable de 2 horas de reproducción. Controles integrados de llamada, volumen y reproducción de audio. Reproducción de tarjeta microSD, modo radio FM, función manos libres. Cable cargador USB incluido.





# ACCESORIOS SMARTPHONE Y TABLET



## CEL 054 AMPLIFICADOR DE IMAGEN COSSUM



MATERIAL: Plástico  
MEDIDA: 30 x 12,3 cm  
ÁREA DE IMPRESIÓN: 15 x 3 cm  
TÉCNICA DE IMPRESIÓN: Serigrafía  
COLORES: Negro



Amplificador de imagen para smartphone con bocina bluetooth y radio FM. Batería recargable para 3 horas de reproducción aproximadamente. Incluye cable cargador USB.



TECNOLOGÍA / ACCESORIOS SMARTPHONE Y TABLET

REVERSO CON ADHESIVO



A

R

**TCH 002**  
APUNTADOR LITEN

MATERIAL: Plástico  
MEDIDA: 1,6 x 9,6 cm  
ÁREA DE IMPRESIÓN: 0,9 x 3,8 cm  
TÉCNICA DE IMPRESIÓN: Serigrafía  
COLORES: Plata  
COLORES GTM: Plata

**CEL 020**  
PORTA TARJETAS VIKI

MATERIAL: Plástico  
MEDIDA: 9 x 5,5 cm  
ÁREA DE IMPRESIÓN: 8 x 4,5 cm  
TÉCNICA DE IMPRESIÓN: Serigrafía  
COLORES: A/B/R

**CEL 019**  
FUNDA KEEP

MATERIAL: Plástico  
MEDIDA: 9,5 x 22,5 cm  
ÁREA DE IMPRESIÓN: 6 x 2,5 cm  
TÉCNICA DE IMPRESIÓN: Serigrafía  
COLORES: A/B/R  
COLORES GTM: Blanco



LÁSER



TOUCH SCREEN



R

B



A



B

Touch screen con lámpara y láser. Incluye baterías.

Porta tarjetas con adhesivo para smartphone.

Funda para smartphone con cierre hermético a prueba de agua. Incluye cordón. Compatible con smartphones de 8 x 15 cm máximo.





**CEL 052**  
MOMO CLIP

| MOMO STICK®

MATERIAL: Plástico  
MEDIDA: 2,7 x 3,3 cm  
ÁREA DE IMPRESIÓN: 1,7 x 1,5 cm  
TÉCNICA DE IMPRESIÓN: Serigrafía

COLORES: Negro

COLORES GTM: Negro

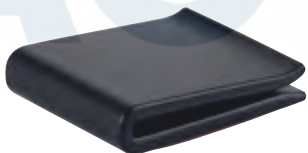

**CEL 050**  
MOMO STICK CURPIEL

| MOMO STICK®

MATERIAL: TPU / Plástico / Curpiel  
MEDIDA: 2,5 x 8 cm  
ÁREA DE IMPRESIÓN: 1,7 x 6 cm  
TÉCNICA DE IMPRESIÓN: Láser

COLORES: Café

COLORES GTM: Café



**CEL 049**  
MOMO STICK PET FULL COLOR

| MOMO STICK®

MATERIAL: TPU / Plástico  
MEDIDA: 2,5 x 8 cm  
ÁREA DE IMPRESIÓN: 2,2 x 7,8 cm  
TÉCNICA DE IMPRESIÓN: Full Color

COLORES: Blanco



Momo clip con pegamento 3M doble cara, pega en cualquier superficie plana. Fácil deslizamiento con cualquier dispositivo que cuente con un Momo Stick.

Soporte para smartphone con diseño ultra delgado, uso fácil y seguro.

Soporte para smartphone con diseño ultra delgado, uso fácil y seguro.



TECNOLOGÍA / ACCESORIOS SMARTPHONE Y TABLET



B

I M P R E N T A

I M P R

MOMO STICK®

**CEL 051**  
MOMO STICK GAMUZA

MATERIAL: TPU / Plástico / Gamuza  
MEDIDA: 2,5 x 8 cm  
ÁREA DE IMPRESIÓN: 1,7 x 6 cm  
TÉCNICA DE IMPRESIÓN: Láser  
COLORES: A/G  
COLORES GTM: A/G

MOMO STICK®

**CEL 048**  
MOMO STICK TPU

MATERIAL: TPU / Plástico  
MEDIDA: 2,5 x 8 cm  
ÁREA DE IMPRESIÓN: 2,5 x 8 cm  
TÉCNICA DE IMPRESIÓN: Serigrafía / Full Color  
COLORES: B/N  
COLORES GTM: B/N



G



B



N

I M P R E N T A

Soporte para smartphone con diseño ultra delgado, uso fácil y seguro.

Soporte para smartphone con diseño ultra delgado, uso fácil y seguro.





B

### CEL 044 SOPORTE KUTUBIA

MATERIAL: Plástico  
MEDIDA: 4 x 1,2 cm  
ÁREA DE IMPRESIÓN: 2,5 cm Diámetro  
TÉCNICA DE IMPRESIÓN: Serigrafía  
COLORES: B/N

COLORES GTM: B/N



N



Soprote desplegable con adhesivo al reverso para pegarse al smartphone.



### CEL 004 SOPORTE SNOW

MATERIAL: Plástico  
MEDIDA: 5,1 x 6,2 cm  
ÁREA DE IMPRESIÓN: 3,8 x 1,9 cm  
TÉCNICA DE IMPRESIÓN: Tampografía  
COLORES: Blanco

COLORES GTM: Blanco



Soprote para smartphone.



### CEL 013 LIMPIA PANTALLAS MIKEL

MATERIAL: Plástico  
MEDIDA: 3,8 x 7,2 cm  
ÁREA DE IMPRESIÓN: 2,7 x 2,7 cm  
TÉCNICA DE IMPRESIÓN: Serigrafía / Tampografía  
COLORES: Blanco con Gris



Llavero con fanela para limpiar pantallas.



TECNOLOGÍA / ACCESORIOS SMARTPHONE Y TABLET



A



I M P R

**CEL 043**

**JAULA PARA SMARTPHONE WOLFSBURG**

MATERIAL: Plástico  
 MEDIDA: 15 x 18,7 x 13 cm  
 ÁREA DE IMPRESIÓN: 10 x 5 cm  
 TÉCNICA DE IMPRESIÓN: Serigrafía  
 COLORES: Gris con Negro

**CEL 037**  
**SOPORTE TILPA**

MATERIAL: Plástico  
 MEDIDA: 3,3 cm Diámetro  
 ÁREA DE IMPRESIÓN: 1,8 cm Diámetro  
 TÉCNICA DE IMPRESIÓN: Serigrafía  
 COLORES: A/B/R  
 COLORES GTM: A/B/R



R



B



I M P R E N T A

Soporte para smartphone con base adherible reusable.

Cuenta con 6 compartimentos para smartphones de 16 cm de alto como máximo. Incluye candado y juego de llaves.







### CEL 025 SOPORTE SABIK

MATERIAL: Plástico  
MEDIDA: 6,9 x 16,5 cm  
ÁREA DE IMPRESIÓN: 3 cm Diámetro  
TÉCNICA DE IMPRESIÓN: Tampografía  
COLORES: Blanco



### CEL 042 SOPORTE CARGADOR HERTHA

MATERIAL: Plástico  
MEDIDA: 10 x 11 cm  
ÁREA DE IMPRESIÓN: 3 x 4 cm  
TÉCNICA DE IMPRESIÓN: Tampografía  
COLORES: Negro



### CEL 046 SOPORTE ALLO

MATERIAL: Plástico  
MEDIDA: 4,4 cm Diámetro  
ÁREA DE IMPRESIÓN: 2,5 cm Diámetro  
TÉCNICA DE IMPRESIÓN: Láser  
COLORES: Negro



Mecanismo ajustable para smartphones de 4,5 a 9 cm de ancho. Ángulo de rotación de 360°. Cuenta con ventosa de gel que se adhiere firmemente a tableros y parabrisas.

Soporte de smartphone para auto con función de carga inalámbrica. Incluye mecanismo ajustable de 7 a 10 cm de ancho. Se monta en las ventillas del aire acondicionado. Incluye cable cargador usb-micro usb.

Soporte magnético para auto. Incluye placa metálica con adhesivo al reverso para pegarse al smartphone. Se monta en las ventillas del aire acondicionado.



TECNOLOGÍA / ACCESORIOS SMARTPHONE Y TABLET



**CEL 034**  
SOPORTE VOON

MATERIAL: Plástico  
MEDIDA: 6,8 x 2,8 cm  
ÁREA DE IMPRESIÓN: 3,5 x 1,5 cm  
TÉCNICA DE IMPRESIÓN: Tampografía  
COLORES: Blanco  
COLORES GTM: Blanco



**CEL 041**  
SOPORTE SIBIU

MATERIAL: Plástico  
MEDIDA: 10,1 x 2,8 cm  
ÁREA DE IMPRESIÓN: 1,7 x 1,5 cm  
TÉCNICA DE IMPRESIÓN: Serigrafía / Tampografía  
COLORES: Negro



**CEL 053**  
SOPORTE VETUSTA

MATERIAL: Plástico  
MEDIDA: 11,8 x 4,5 cm  
ÁREA DE IMPRESIÓN: 2,5 x 0,8 cm  
TÉCNICA DE IMPRESIÓN: Serigrafía / Tampografía  
COLORES: Gris Oxford



MARTILLO



CORTADOR

Soporte con mecanismo ajustable para smartphones de 6 a 8 cm de ancho. Ángulo de rotación de 360°. Se monta en las ventilas del aire acondicionado.

Soporte con mecanismo ajustable para smartphones de 6 a 8 cm de ancho. Ángulo de rotación de 360°. Incluye martillo de seguridad y cortador de cinturón de seguridad. Se monta en las ventilas del aire acondicionado.

Soporte con mecanismo ajustable para smartphones. Ángulo de rotación de 360°. Se monta en las ventilas del aire acondicionado.



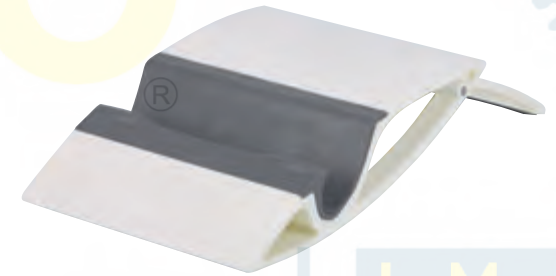
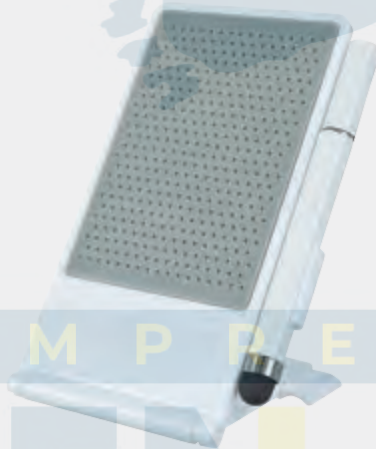

### CEL 007 PORTA CELULAR BARI

MATERIAL: Plástico  
MEDIDA: 7 x 11,6 cm  
ÁREA DE IMPRESIÓN: 4,5 x 2 cm  
TÉCNICA DE IMPRESIÓN: Serigrafía  
TINTA: Negra  
COLORES: Blanco con Gris



BOLÍGRAFO



TOUCH SCREEN

### CEL 027 SOPORTE SEGINUS

MATERIAL: Plástico / Metal  
MEDIDA: 44 x 12,3 cm  
ÁREA DE IMPRESIÓN: 3,5 cm Diámetro  
TÉCNICA DE IMPRESIÓN: Serigrafía  
COLORES: Blanco



Base para smartphone con limpia pantallas.

### CEL 038 SOPORTE GUELMIM

MATERIAL: Plástico  
MEDIDA: 10,5 x 8,1 cm  
ÁREA DE IMPRESIÓN: 5 x 2 cm  
TÉCNICA DE IMPRESIÓN: Serigrafía  
COLORES: Blanco



SopORTE para smartphone y tablet.



TECNOLOGÍA / ACCESORIOS SMARTPHONE Y TABLET



**CEL 040**  
CABLE BUCAREST

MATERIAL: Aluminio / Plástico  
MEDIDA: 47 x 13 cm  
ÁREA DE IMPRESIÓN: 1,5 x 6 cm  
TÉCNICA DE IMPRESIÓN: Serigrafía  
COLORES: Plata  
COLORES GTM: Plata



**CEL 045**  
CABLE SHIMI

MATERIAL: Aluminio / Plástico  
MEDIDA: 11 x 21 cm  
ÁREA DE IMPRESIÓN: 4,2 x 1,2 cm  
TÉCNICA DE IMPRESIÓN: Láser  
COLORES: Negro



CHILI

Cable cargador compatible con USB, 8 pin, micro USB y entrada tipo C. Longitud de cable 3 m aproximadamente. Incluye estuche translúcido.

Cable cargador y para transferencia de datos. Compatible con USB, 8 pin, micro USB y tipo C. Incluye estuche para cable y adaptadores. Longitud de cable 10 cm aproximadamente.



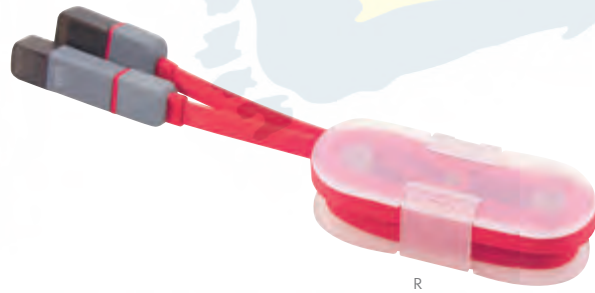

R



A

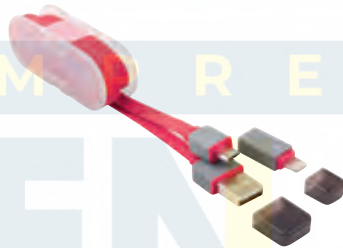

### CEL 018 CABLE DHENA

MATERIAL: Plástico  
MEDIDA: 6,5 x 2,5 cm  
ÁREA DE IMPRESIÓN: 2,5 x 1 cm  
TÉCNICA DE IMPRESIÓN: Serigrafía  
COLORES: A/B/R



A

B

### CEL 033 CABLE FERN

MATERIAL: Plástico  
MEDIDA: 13,5 x 4 cm  
ÁREA DE IMPRESIÓN: 4 cm Diámetro  
TÉCNICA DE IMPRESIÓN: Serigrafía  
COLORES: A/B/R

COLORES GTM: Blanco



R

B

### CRG 011 CABLE BATARI

MATERIAL: Plástico  
MEDIDA: 5 cm Diámetro  
ÁREA DE IMPRESIÓN: 3,5 cm Diámetro  
TÉCNICA DE IMPRESIÓN: Serigrafía  
COLORES: Gris con Blanco

COLORES GTM: Gris con Blanco



Cable cargador y para transferencia de datos. Compatible con USB, 8 pin y micro USB. Incluye sujetador de cables. Longitud de cable 95 cm.

Cable retráctil cargador y para transferencia de datos. Compatible con USB, 8 pin, micro USB y entrada tipo C. Longitud de cable 1 m aproximadamente. Incluye protectores para los conectores.

Set de cables para cargar el smartphone. Compatible con USB, 8 pin y micro USB.

## CEL 035 CABLE COLLAN

MATERIAL: Plástico / Poliéster  
MEDIDA: 2,2 x 51 cm  
ÁREA DE IMPRESIÓN: 1 x 2 cm Plástico  
TÉCNICA DE IMPRESIÓN: Serigrafía  
COLORES: A/N/R



TECNOLOGÍA / ACCESORIOS SMARTPHONE Y TABLET



A



R



N

Cable cargador con correa. Incluye conectores USB, tipo C, y conector 2 en 1 micro USB/8 pin.

## CEL 039 CABLE JENIFRA

MATERIAL: Aluminio / Plástico  
MEDIDA: 4 x 19 cm  
ÁREA DE IMPRESIÓN: 0,7 x 2 cm  
TÉCNICA DE IMPRESIÓN: Láser / Serigrafía  
COLORES: A/R/S

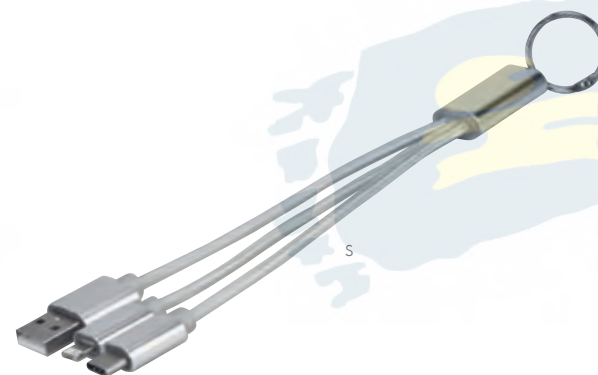

S



R



A

Cable cargador compatible con USB, 8 pin, micro USB y entrada tipo C.



## SLF 004 SELFIE STICK SURNA



MATERIAL: Plástico / Aluminio  
 MEDIDA: 5,4 x 27 cm Estuche / 2 x 24 cm Selfie Stick  
 ÁREA DE IMPRESIÓN: 2 x 20 cm Estuche /  
 3 x 4,5 cm Selfie Stick  
 TÉCNICA DE IMPRESIÓN: Serigrafía en Estuche y Selfie Stick /  
 Tampografía en Selfie Stick  
 CAPACIDAD: 2.200 mAh  
 COLORES: Gris Metálico



RANURA ANTI-GIRO

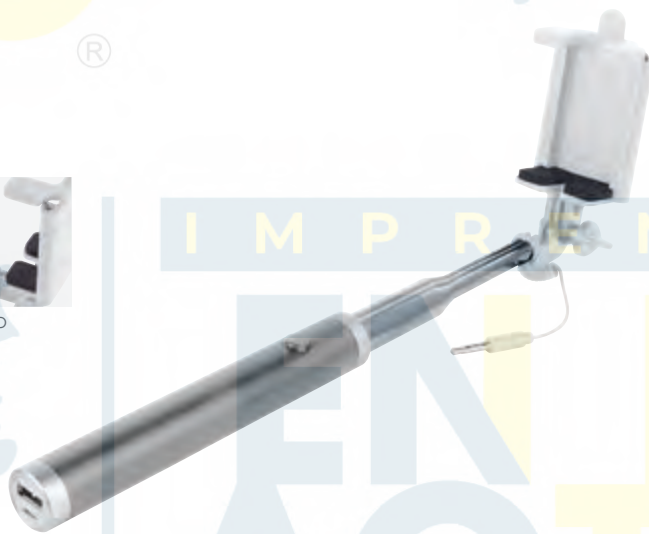

Selfie stick con cable y botón para tomar fotos. Conector de 3,5 mm compatible con la entrada de audio del smartphone. El mango cuenta con batería auxiliar desmontable de 2.200 mAh. Extensión telescópica para mayor ángulo de foto. Ranura anti-giro. No requiere baterías. Compatible con dispositivos Android 4.2.2 / IOS 5.0.1 o superior. Mide 68 cm extendido aproximadamente. Mecanismo ajustable para smartphones de 6 a 8 cm de ancho. Incluye estuche.

## SLF 003 SELFIE STICK SAMAJA

MATERIAL: Plástico  
 MEDIDA: 17 x 30,7 cm  
 ÁREA DE IMPRESIÓN: 3 x 4,5 cm  
 TÉCNICA DE IMPRESIÓN: Serigrafía / Tampografía  
 CAPACIDAD: 2.200 mAh  
 COLORES: A/G/R/V

COLORES GTM: Gris



RANURA ANTI-GIRO



Selfie stick con cable y botón para tomar fotos. Conector de 3,5 mm compatible con la entrada de audio del smartphone. Extensión telescópica para mayor ángulo de foto. Ranura anti-giro. No requiere baterías. Compatible con dispositivos Android 4.2.2 / IOS 5.0.1 o superior. Mide 107 cm extendido aproximadamente. Mecanismo ajustable para smartphones de 6 a 8 cm de ancho.



Incluye mini selfie stick, batería auxiliar de 2,200 mAh con cable USB-Micro USB, adaptador de corriente con entrada USB y estuche.

## SET 006 KIT KEIBU

MATERIAL: Plástico  
MEDIDA: 16,3 x 10 cm  
ÁREA DE IMPRESIÓN: 12 x 6,6 cm  
TÉCNICA DE IMPRESIÓN: Serigrafía  
CAPACIDAD: 2,200 mAh  
COLORES: Negro Estuche / Blanco Accesorios

TECNOLOGÍA / ACCESORIOS SMARTPHONE Y TABLET



Incluye bocina bluetooth, batería auxiliar de 2,600 mAh, cable cargador y de transferencia de datos compatible con micro USB, 8 pin y tipo C, base para smartphone y estuche.

## SET 009 SET KRALOVE

MATERIAL: Aluminio / Plástico  
MEDIDA: 14,7 x 10,5 cm  
ÁREA DE IMPRESIÓN: 10 x 6 cm  
TÉCNICA DE IMPRESIÓN: Serigrafía  
CAPACIDAD: 2,600 mAh  
COLORES: Negro





## SET 007 KIT ADAPTADOR GOLDBERG

MATERIAL: Plástico  
MEDIDA: 6.5 x 8 cm  
ÁREA DE IMPRESIÓN: 3.5 x 5 cm  
TÉCNICA DE IMPRESIÓN: Serigrafía  
COLORES: Negro Estuche / Blanco Accesorios



Incluye cargador para automóvil y adaptador de corriente con entrada USB. Incluye estuche.



## SET 005 KIT LANTAR

MATERIAL: Plástico  
MEDIDA: 10.5 x 7 cm  
ÁREA DE IMPRESIÓN: 8 x 4.5 cm  
TÉCNICA DE IMPRESIÓN: Serigrafía  
CAPACIDAD: 2,600 mAh  
COLORES: Negro Estuche / Blanco Accesorios  
COLORES GTM: Negro Estuche / Blanco Accesorios



Incluye batería auxiliar de 2.600 mAh, cargador para automóvil, cargador de pared, audífonos, divisor de audífonos, cable cargador compatible con USB, 30 pin, 8 pin y micro USB y estuche.



**SET 008**  
**KIT POWER BANK UMBRIEL**

MATERIAL: Plástico  
MEDIDA: 15 x 10 cm  
ÁREA DE IMPRESIÓN: 10 x 6 cm  
TÉCNICA DE IMPRESIÓN: Serigrafía  
CAPACIDAD: 8,000 mAh

COLORES: Negro Estuche / Blanco Accesorios  
COLORES GTM: Negro Estuche / Blanco Accesorios



TECNOLOGÍA / ACCESORIOS SMARTPHONE Y TABLET



Incluye batería auxiliar de 8,000 mAh, cable compatible con USB y micro USB, cargador para automóvil con 2 puertos USB, audífonos y estuche.

I M P R E N T A



**SET 011**  
**SET CHOMUTOV**

MATERIAL: Plástico Power Bank / Acero Inoxidable Bolígrafo  
MEDIDA: 6,4 x 9,8 cm Power Bank / 1,3 x 14,5 cm Bolígrafo  
ÁREA DE IMPRESIÓN: 3 x 3 cm Power Bank / 1 x 4 cm Bolígrafo  
TÉCNICA DE IMPRESIÓN: Serigrafía en Power Bank / Grabado Espejo en Bolígrafo  
CAPACIDAD: 5,000 mAh Power Bank / 4 GB Bolígrafo  
TINTA: Negra  
COLORES: Negro



I M P R E N T A

Incluye batería auxiliar de 5,000 mAh, bolígrafo de tinta negra con USB de 4 GB y caja de regalo.



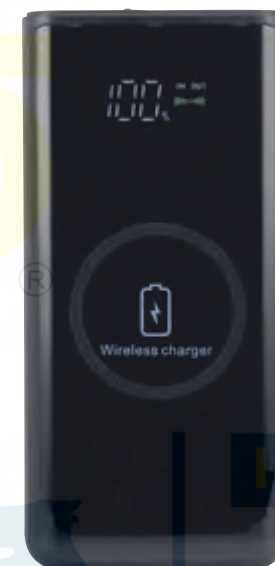

### CEL 036 CARGADOR INALÁMBRICO NAMU

MATERIAL: Plástico  
MEDIDA: 10 cm Diámetro  
ÁREA DE IMPRESIÓN: 6 x 4 cm  
TÉCNICA DE IMPRESIÓN: Serigrafía  
COLORES: Blanco

COLORES GTM: Blanco



### CRG 028 POWER BANK MAVY

MATERIAL: Plástico  
MEDIDA: 68 x 12,5 cm  
ÁREA DE IMPRESIÓN: 4,5 x 3 cm  
TÉCNICA DE IMPRESIÓN: Serigrafía  
CAPACIDAD: 8.000 mAh  
COLORES: Blanco



### CRG 037 POWER BANK BYDGOZ

MATERIAL: Plástico  
MEDIDA: 6,8 x 14,3 cm  
ÁREA DE IMPRESIÓN: 4 x 2 cm  
TÉCNICA DE IMPRESIÓN: Serigrafía  
CAPACIDAD: 8.000 mAh  
COLORES: Negro



Cargador inalámbrico de escritorio para smartphone. Incluye cable cargador. Compatible con la mayoría de dispositivos comerciales que cuenten con tecnología de carga inalámbrica.

Batería auxiliar para smartphone con linterna LED y función de carga inalámbrica. Capacidad 8.000 mAh. Cuenta con 2 salidas USB, entrada micro USB y tipo C. Incluye cable cargador compatible con USB y micro USB.

Batería auxiliar para smartphone con linterna LED y función de carga inalámbrica. Capacidad 8.000 mAh. Cuenta con 2 salidas USB, entrada micro USB y tipo C. Display para mostrar el nivel de batería. Incluye cable cargador compatible con USB y micro USB.



TECNOLOGÍA / ACCESORIOS SMARTPHONE Y TABLET



**CRG 025**  
**POWER BANK KIEV**

MATERIAL: Plástico  
MEDIDA: 7 x 141 cm  
ÁREA DE IMPRESIÓN: 5 x 8 cm  
TÉCNICA DE IMPRESIÓN: Serigrafía  
CAPACIDAD: 10.000 mAh  
COLORES: Plata



Batería auxiliar para smartphone, capacidad 10.000 mAh. Incluye cable cargador compatible con USB y micro USB. Display indicador de batería.



**SET 012**  
**SET KLDNO**

MATERIAL: Plástico Power Bank / Acero Inoxidable Bolígrafo  
MEDIDA: 7 x 141 cm Power Bank / 14 x 13,8 cm Bolígrafo  
ÁREA DE IMPRESIÓN: 4 x 4 cm Power Bank / 0,5 x 3 cm Bolígrafo  
TÉCNICA DE IMPRESIÓN: Serigrafía en Power Bank y Bolígrafo / Láser en Bolígrafo  
CAPACIDAD: 10.000 mAh  
TINTA: Negra  
COLORES: Plata



Incluye batería auxiliar de 10.000 mAh, con salida USB, entrada micro USB y tipo C, display para mostrar nivel de batería, bolígrafo con memoria USB de 8 GB con función OTG para transferencia de información entre dispositivos, compatibilidad USB / Micro USB, mecanismo twist, tinta negra y caja de regalo.



**CEL 057**  
**CARGADOR INALÁMBRICO AXE**

MATERIAL: Plástico  
MEDIDA: 9 x 7,7 cm  
ÁREA DE IMPRESIÓN: 7 x 5 cm  
TÉCNICA DE IMPRESIÓN: Serigrafía  
COLORES: Blanco



Cargador inalámbrico de escritorio para smartphone. Incluye cable cargador. Compatible con la mayoría de dispositivos comerciales que cuenten con tecnología de carga inalámbrica.





### CRG 026 POWER BANK NIPET



MATERIAL: Plástico  
MEDIDA: 6.3 x 9.1 cm  
ÁREA DE IMPRESIÓN: 4 x 5.5 cm  
TÉCNICA DE IMPRESIÓN: Serigrafía  
CAPACIDAD: 6,000 mAh  
COLORES: Negro

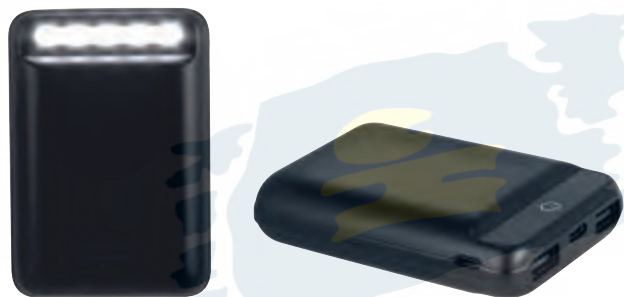

Batería auxiliar para smartphone con linterna LED, capacidad 6.000 mAh. Incluye cable cargador compatible con USB y micro USB.

### CRG 029 POWER BANK BRESLAVIA



MATERIAL: Plástico  
MEDIDA: 7 x 14.1 cm  
ÁREA DE IMPRESIÓN: 4 x 4 cm  
TÉCNICA DE IMPRESIÓN: Serigrafía  
CAPACIDAD: 10,000 mAh  
COLORES: Plata



Batería auxiliar para smartphone, capacidad 10,000 mAh. Cuenta con una salida USB, entrada micro USB y tipo C. Display para mostrar el nivel de batería. Incluye cable cargador compatible con USB y micro USB.



**AST 002**  
MOUSE PAD CARGADOR AGADIR

MATERIAL: Plástico / PU / Tela  
MEDIDA: 27 x 25 cm  
ÁREA DE IMPRESIÓN: 12 x 10 cm  
TÉCNICA DE IMPRESIÓN: Serigrafía  
COLORES: Negro



Mouse pad con cargador inalámbrico, porta plumas y base para smartphone.



**CRG 021**  
POWER BANK ONUS

MATERIAL: Plástico  
MEDIDA: 16 x 9,5 cm  
ÁREA DE IMPRESIÓN: 12 x 4,5 cm  
TÉCNICA DE IMPRESIÓN: Serigrafía  
CAPACIDAD: 10.000 mAh  
COLORES: Negro  
COLORES GTM: Negro



Batería auxiliar para smartphone, capacidad 10.000 mAh. Cuenta con 2 salidas USB, linterna de 1 LED y display para mostrar el nivel de batería. Incluye estuche y cable cargador compatible con USB y micro USB.



**CRG 032**  
POWER BANK WROCLAW

MATERIAL: Plástico  
MEDIDA: 14 x 7 cm  
ÁREA DE IMPRESIÓN: 4 x 4 cm  
TÉCNICA DE IMPRESIÓN: Serigrafía  
CAPACIDAD: 20.000 mAh  
COLORES: Negro



Batería auxiliar para smartphone, capacidad 20.000 mAh. Cuenta con 2 salidas USB y entrada micro USB. Incluye cable cargador compatible con USB y micro USB.





### CRG 016 POWER BANK VOLANS

MATERIAL: Plástico  
MEDIDA: 51 x 12,2 cm  
ÁREA DE IMPRESIÓN: 3 x 6 cm  
TÉCNICA DE IMPRESIÓN: Serigrafía / Tampografía  
CAPACIDAD: 4.000 mAh  
COLORES: Plata



### CRG 027 POWER BANK ALAID

MATERIAL: Plástico  
MEDIDA: 64 x 14,4 cm  
ÁREA DE IMPRESIÓN: 4 x 7,5 cm  
TÉCNICA DE IMPRESIÓN: Serigrafía  
CAPACIDAD: 7.500 mAh  
COLORES: Blanco  
 COLORES GTM: Blanco



### CRG 036 POWER BANK PADANG

MATERIAL: Plástico  
MEDIDA: 64 x 14,3 cm  
ÁREA DE IMPRESIÓN: 3 x 7 cm  
TÉCNICA DE IMPRESIÓN: Serigrafía  
CAPACIDAD: 6.000 mAh  
COLORES: Blanco



Batería auxiliar para smartphone, capacidad 4.000 mAh. Incluye cable cargador compatible con USB, 8 pin y micro USB. Cuenta con indicador de batería.

Batería auxiliar para smartphone con 3 salidas de carga, capacidad 7.500 mAh. Incluye cable cargador compatible con USB y micro USB. Display indicador de batería.

Batería auxiliar para smartphone, capacidad 6.000 mAh. Cuenta con 3 salidas USB y entrada micro USB. Incluye cable cargador compatible con USB y micro USB. Linterna de 1 LED.



TECNOLOGÍA / ACCESORIOS SMARTPHONE Y TABLET

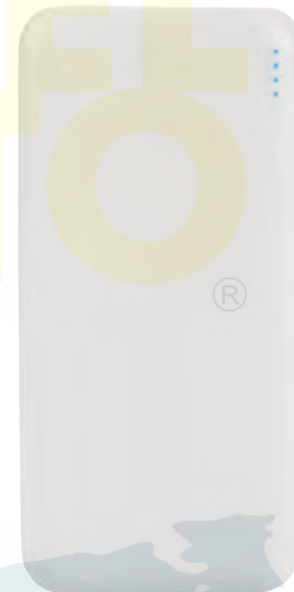

**CRG 039**  
POWER BANK GAMMA

MATERIAL: Plástico  
MEDIDA: 13,8 x 6,7 cm  
ÁREA DE IMPRESIÓN: 5 x 8 cm  
TÉCNICA DE IMPRESIÓN: Serigrafía  
CAPACIDAD: 10.000 mAh  
COLORES: Gris



**CRG 038**  
POWER BANK ZETA

MATERIAL: Plástico  
MEDIDA: 14 x 6,75 cm  
ÁREA DE IMPRESIÓN: 5 x 8 cm  
TÉCNICA DE IMPRESIÓN: Serigrafía  
CAPACIDAD: 10.000 mAh  
COLORES: Blanco

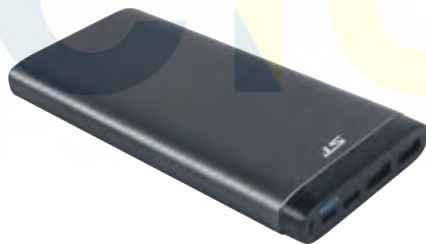

Batería auxiliar para smartphone, capacidad 10.000 mAh. Cuenta con 2 salidas USB, entrada micro USB y tipo C. Indicador LED para mostrar el nivel de batería. Incluye cable cargador compatible con USB y micro USB.

Batería auxiliar para smartphone, capacidad 10.000 mAh. Cuenta con 2 salidas USB y entrada micro USB. Indicador LED para mostrar el nivel de batería. Incluye cable cargador compatible con USB y micro USB.







### CRG 012 POWER BANK DESNA

MATERIAL: Aluminio / Plástico  
MEDIDA: 21 x 91 cm  
ÁREA DE IMPRESIÓN: 1 x 6 cm  
TÉCNICA DE IMPRESIÓN: Tampografía  
CAPACIDAD: 2.000 mAh  
COLORES: Plata

COLORES GTM: Plata

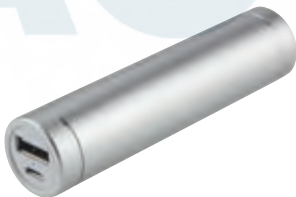

### CRG 033 POWER BANK MEDAN

MATERIAL: Aluminio / Plástico  
MEDIDA: 41 x 97 cm  
ÁREA DE IMPRESIÓN: 2 x 7 cm  
TÉCNICA DE IMPRESIÓN: Serigrafía  
CAPACIDAD: 3.000 mAh  
COLORES: Plata



### CRG 035 POWER BANK DEPOK

MATERIAL: Plástico  
MEDIDA: 98 x 64 cm  
ÁREA DE IMPRESIÓN: 3 x 3 cm  
TÉCNICA DE IMPRESIÓN: Serigrafía  
CAPACIDAD: 5.000 mAh  
COLORES: Negro



Batería auxiliar para smartphone, capacidad 2.000 mAh. Incluye cable cargador compatible con USB y micro USB.

Batería auxiliar para smartphone, capacidad 3.000 mAh. Cuenta con una salida USB y entrada micro USB. Incluye cable cargador compatible con USB y micro USB.

Batería auxiliar para smartphone, capacidad 5.000 mAh. Cuenta con 2 salidas USB y entrada micro USB. Incluye cable cargador compatible con USB y micro USB.



TECNOLOGÍA / ACCESORIOS SMARTPHONE Y TABLET



**CRG 018**  
POWER BANK WINE TRAVEL

MATERIAL: Plástico  
MEDIDA: 3,8 x 10,3 cm  
ÁREA DE IMPRESIÓN: 2 x 8,5 cm  
TÉCNICA DE IMPRESIÓN: Serigrafía  
CAPACIDAD: 2.200 mAh  
COLORES: Negro  
COLORES GTM: Negro



**CRG 020**  
POWER BANK KENAI

MATERIAL: Plástico  
MEDIDA: 6,4 x 9,8 cm  
ÁREA DE IMPRESIÓN: 4 x 6,5 cm  
TÉCNICA DE IMPRESIÓN: Serigrafía  
CAPACIDAD: 5.000 mAh  
COLORES: Blanco



Batería auxiliar para smartphone, capacidad 2.200 mAh. Incluye clavija para conectarse a un enchufe de pared y cable cargador compatible con USB y micro USB.

Batería auxiliar para smartphone, capacidad 5.000 mAh y doble puerto USB. Cuenta con clavija para conectarse a un enchufe de pared y conector para cargador de carro. Agitar para verificar el nivel de batería. Incluye cable cargador compatible con USB y micro USB.





V



A



B

### CRG 005 POWER BANK KASEN

MATERIAL: Plástico  
MEDIDA: 9,5 x 2,5 cm  
ÁREA DE IMPRESIÓN: 6 x 1 cm  
TÉCNICA DE IMPRESIÓN: Serigrafía  
CAPACIDAD: 2.600 mAh  
COLORES: A/B/R/V

COLORES GTM: A/B



A

R

B

### CRG 015 POWER BANK ALIOTH

MATERIAL: Plástico  
MEDIDA: 9,8 x 2,8 cm  
ÁREA DE IMPRESIÓN: 6 x 1 cm  
TÉCNICA DE IMPRESIÓN: Tampografía  
CAPACIDAD: 2.200 mAh  
COLORES: A/R



R

### CRG 024 POWER BANK HARGY

MATERIAL: Plástico  
MEDIDA: 4,3 x 9,5 cm  
ÁREA DE IMPRESIÓN: 2 x 5 cm  
TÉCNICA DE IMPRESIÓN: Serigrafía  
CAPACIDAD: 2.400 mAh  
COLORES: A/B/R

COLORES GTM: Blanco



A

R

Batería auxiliar para smartphone, capacidad 2.600 mAh.  
Incluye cable cargador compatible con USB, 30 pin, 8 pin y micro USB.

Batería auxiliar para smartphone, capacidad 2.200 mAh.  
Incluye cable cargador compatible con USB y micro USB.

Batería auxiliar para smartphone, capacidad 2.400 mAh.  
Incluye cable cargador compatible con USB y micro USB.



**CEL 032**  
**ADAPTADOR SORK**  
 MATERIAL: Plástico  
 MEDIDA: 7 x 5 cm  
 ÁREA DE IMPRESIÓN: 3,5 x 2 cm  
 TÉCNICA DE IMPRESIÓN: Serigrafía  
 COLORES: Blanco



**CEL 056**  
**CARGADOR INALÁMBRICO EMUNA**  
 MATERIAL: Plástico  
 MEDIDA: 21,3 x 10 cm  
 ÁREA DE IMPRESIÓN: 8 x 5,5 cm  
 TÉCNICA DE IMPRESIÓN: Serigrafía  
 COLORES: Blanco

Adaptador de corriente con doble entrada USB para smartphone y tablet.  
 Función luz de noche con encendido touch y 3 niveles de intensidad.

Cargador inalámbrico para smartphone con lámpara de escritorio. Incluye cable cargador.  
 Compatible con la mayoría de dispositivos comerciales que cuenten con tecnología de carga inalámbrica.



**CEL 017**  
ADAPTADOR KARFI

MATERIAL: Plástico  
MEDIDA: 3 x 2,7 cm  
ÁREA DE IMPRESIÓN: 1,5 x 2,5 cm  
TÉCNICA DE IMPRESIÓN: Serigrafía  
COLORES: Blanco



**CEL 028**  
MULTI CONTACTO VALGE

MATERIAL: Plástico  
MEDIDA: 7,2 x 8,8 cm  
ÁREA DE IMPRESIÓN: 5 x 2 cm  
TÉCNICA DE IMPRESIÓN: Serigrafía  
COLORES: Blanco



**CRG 008**  
CARGADOR INOKO

MATERIAL: Plástico  
MEDIDA: 4,2 x 3 cm  
ÁREA DE IMPRESIÓN: 3 x 1,8 cm  
TÉCNICA DE IMPRESIÓN: Goteado en Resina  
COLORES: Blanco con Plata



Adaptador de corriente con doble entrada USB para smartphone y tablet.

Adaptador de pared con 2 enchufes y 2 puertos USB.

Cargador para automóvil con 2 entradas USB. El área de impresión enciende al conectar.

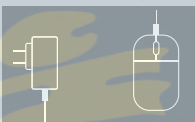

TECNOLOGÍA / ACCESORIOS SMARTPHONE Y TABLET



**AST 024**  
ORGANIZADOR BÁRIK

MATERIAL: Poliéster  
MEDIDA: 22 x 10 cm  
ÁREA DE IMPRESIÓN: 16 x 5 cm  
TÉCNICA DE IMPRESIÓN: Serigrafía  
COLORES: Gris



**AST 003**  
ORGANIZADOR ARCILA

MATERIAL: Tela  
MEDIDA: 15 x 10 cm  
ÁREA DE IMPRESIÓN: 6 x 3 cm  
TÉCNICA DE IMPRESIÓN: Serigrafía  
COLORES: Gris



CHILI

**CEL 047**  
CARGADOR SLAM

MATERIAL: Plástico  
MEDIDA: 8,4 x 2,3 cm  
ÁREA DE IMPRESIÓN: 5,5 x 0,9 cm  
TÉCNICA DE IMPRESIÓN: Láser  
COLORES: Negro



IMPRESIONTA

Organizador para accesorios de tecnología con dos compartimentos. Cuenta con divisiones para guardar memoria Micro SD, USB, cables, cargadores, cámara, mouse, etc.

Organizador para accesorios de tecnología. Cuenta con 3 divisiones en su interior.

Cargador para automóvil con 2 salidas USB.



## TAB 004 FUNDA PARA TABLET COLETTE

MATERIAL: Neopreno  
MEDIDA: 20 x 25 x 1,5 cm  
ÁREA DE IMPRESIÓN: 17 x 13 cm  
TÉCNICA DE IMPRESIÓN: Serigrafía / Goteado en Resina  
COLORES: A/P/R/V



V

P

A



R



Funda para tablet con broche velcro.

## CEL 023 FUNDA LIRA

MATERIAL: Curpiel / Plástico  
MEDIDA: 8 x 14,2 cm  
ÁREA DE IMPRESIÓN: 5 x 4 cm  
TÉCNICA DE IMPRESIÓN: Láser / Serigrafía  
COLORES: Negro

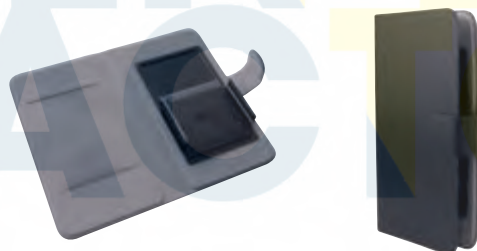

®



Cuenta con compartimento para tarjetas. Broche magnético. Mecanismo ajustable compatible con smartphones hasta 7,5 cm de ancho.



**TAB 006**  
FUNDA PARA TABLET DAIKI

MATERIAL: Poliéster  
MEDIDA: 20 x 28 cm  
ÁREA DE IMPRESIÓN: 10 x 15 cm  
TÉCNICA DE IMPRESIÓN: Bordado / Serigrafía  
COLORES: Gris



TECNOLOGÍA / ACCESORIOS SMARTPHONE Y TABLET

Funda para tablet. El compartimento frontal cuenta con cierre.



**tossh**

**SIN 260**  
PORTA TABLET ASIER

MATERIAL: Poliéster  
MEDIDA: 21 x 25 x 3 cm  
ÁREA DE IMPRESIÓN: 14 x 9 cm  
TÉCNICA DE IMPRESIÓN: Bordado / Serigrafía  
COLORES: Gris



Bolsa principal y 4 compartimentos adicionales. Aditamento especial para audífonos.







# CÓMPUTO



## ® MOP 017 MOUSE PAD GAMER MADOOX

MATERIAL: Poliuretano  
MEDIDA: 43 x 35 cm  
ÁREA DE IMPRESIÓN: 43 x 35 cm  
TÉCNICA DE IMPRESIÓN: Serigrafía / Sublimación  
COLORES: Blanco



Mouse pad para videojuegos con superficie suave y tamaño para mayor precisión del mouse. Base antiderrapante.



**MOP 007**  
MOUSE PAD CON GEL

MATERIAL: Plástico / Tela  
MEDIDA: 20 x 23 cm  
ÁREA DE IMPRESIÓN: 10 x 10 cm  
TÉCNICA DE IMPRESIÓN: Serigrafía  
COLORES: Negro  
COLORES GTM: Negro



TECNOLOGÍA / CÓMPUTO

Incluye cojín de gel para descansar la muñeca.



**MOP 002**  
MOUSE PAD RECTANGULAR

MATERIAL: Poliuretano  
MEDIDA: 22 x 18,9 cm  
ÁREA DE IMPRESIÓN: 22 x 18,9 cm  
TÉCNICA DE IMPRESIÓN: Serigrafía / Sublimación sólo en Color Blanco  
COLORES: A/B/N/R  
COLORES GTM: A/B/N

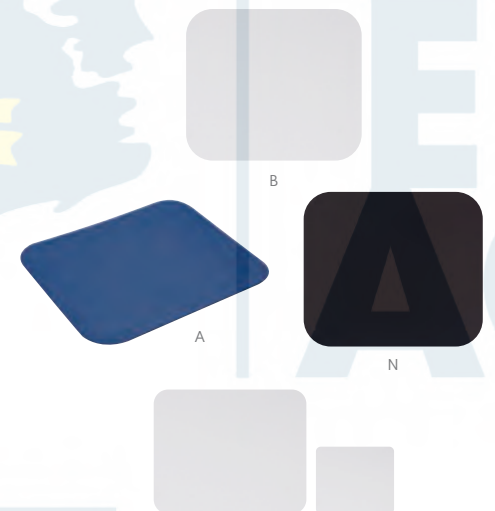

COMPARATIVO  
MOP 017Y MOP 002

Base antiderrapante.





R



A

### MOP 004 MOUSE PAD BEAN

MATERIAL: Poliuretano  
MEDIDA: 17 x 20,5 cm  
ÁREA DE IMPRESIÓN: 17 x 20,5 cm  
TECNICA DE IMPRESIÓN: Serigrafía / Sublimación sólo en Color Blanco  
COLORES: A/B/N/R



N



B



A

Base antiderrapante.

### MOP 001 MOUSE PAD REDONDO

MATERIAL: Poliuretano  
MEDIDA: 19,9 cm Diámetro  
ÁREA DE IMPRESIÓN: 19,9 cm Diámetro  
TECNICA DE IMPRESIÓN: Serigrafía / Sublimación sólo en Color Blanco  
COLORES: A/B/N/R  
 COLORES GTM: A/B/N/R



B



R

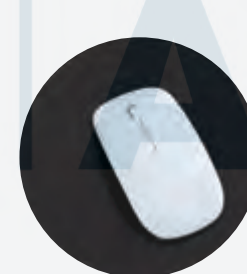

N

Base antiderrapante.



**LAP 008**  
VENTILADOR HAVA

MATERIAL: Plástico  
MEDIDA: 14 x 14 cm  
ÁREA DE IMPRESIÓN: 3 cm Diámetro  
TÉCNICA DE IMPRESIÓN: Serigrafía  
COLORES: Blanco



Mini ventilador con cable USB.

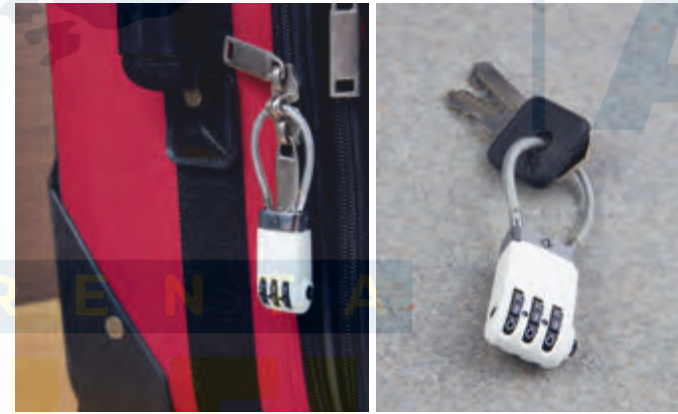

**BLQ 001**  
CANDADO SARY

MATERIAL: Plástico  
MEDIDA: 2 x 4,3 cm  
ÁREA DE IMPRESIÓN: 1,5 x 1 cm  
TÉCNICA DE IMPRESIÓN: Serigrafía  
COLORES: Blanco



3 Funciones: Llavero, candado para USB para proteger información y candado para maleta. Combinación de 3 dígitos. No incluye USB.



TECNOLOGÍA / CÓMPUTO





### HUB 09 CONCENTRADOR DE PUERTOS USB LACERTA

MATERIAL: Plástico  
MEDIDA: 51 x 4 cm  
ÁREA DE IMPRESIÓN: 4 x 2 cm  
TÉCNICA DE IMPRESIÓN: Serigrafía  
COLORES: Blanco  
COLORES GTM: Blanco



Concentrador con 4 puertos USB 2.0.

### HUB 011 CONCENTRADOR DE PUERTOS USB SHARUNA

MATERIAL: Plástico  
MEDIDA: 7,5 x 7 cm  
ÁREA DE IMPRESIÓN: 2,2 cm Diámetro  
TÉCNICA DE IMPRESIÓN: Serigrafía  
COLORES: Blanco



Concentrador con 3 puertos USB 2.0. Incluye cable USB. Funciona como spinner.

### HUB 010 CONCENTRADOR DE PUERTOS USB NEWPORT

MATERIAL: Aluminio / Plástico  
MEDIDA: 9 x 3,8 cm  
ÁREA DE IMPRESIÓN: 7,5 x 1 cm  
TÉCNICA DE IMPRESIÓN: Serigrafía  
COLORES: Gris Metálico  
COLORES GTM: Gris Metálico



Concentrador con 4 puertos USB 2.0.

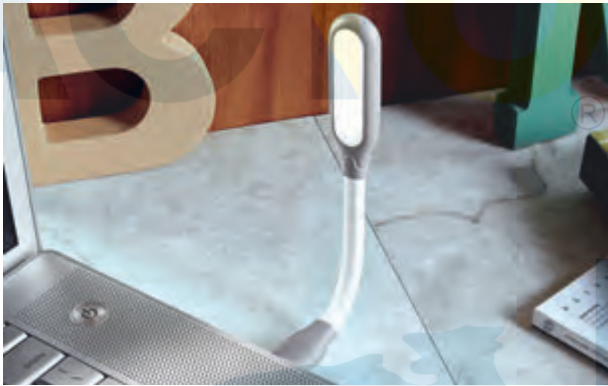

**LAP 009**  
**LÁMPARA LUX**

MATERIAL: Plástico  
MEDIDA: 2 x 17 cm  
ÁREA DE IMPRESIÓN: 1 x 3 cm  
TÉCNICA DE IMPRESIÓN: Serigrafía  
COLORES: Gris



**LAP 010**  
**CONCENTRADOR DE PUERTOS USB HEZE**

MATERIAL: Plástico  
MEDIDA: 4,5 x 14,5 cm  
ÁREA DE IMPRESIÓN: 2,5 cm Diámetro  
TÉCNICA DE IMPRESIÓN: Tampografía  
COLORES: Blanco



Lámpara USB para laptop. No requiere baterías.

Concentrador con luz de 4 puertos USB 2.0. Incluye botón para encender y apagar la lámpara. Cuerpo flexible. No requiere baterías.



### LAP 011 ATOMIZADOR LUGI

MATERIAL: Plástico  
MEDIDA: 3.5 x 10.3 cm  
ÁREA DE IMPRESIÓN: 1.5 x 5 cm  
TÉCNICA DE IMPRESIÓN: Tampografía  
CAPACIDAD: 29.5 ml  
COLORES: Transparente

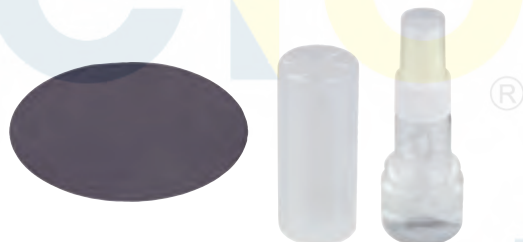

Atomizador con líquido limpia pantallas y microfibra de 12.5 cm de diámetro. El atomizador y la libra se entregan por separado para su impresión.



A

### CD 100 COMPU-CLEAN

MATERIAL: Plástico  
MEDIDA: 7.6 x 6.6 cm  
ÁREA DE IMPRESIÓN: 5.4 x 1.7 cm  
TÉCNICA DE IMPRESIÓN: Serigrafía  
COLORES: A/N/R

COLORES GTM: Rojo



R



N

Cepillo para teclado, franela para monitor.

**MOU 080**  
MOUSE INALÁMBRICO NEKAR

MATERIAL: Plástico  
MEDIDA: 6,5 x 10,8 cm  
ÁREA DE IMPRESIÓN: 3 x 3 cm  
TÉCNICA DE IMPRESIÓN: Serigrafía / Tampografía  
COLORES: Blanco con Gris



TECNOLOGÍA / CÓMPUTO



Mouse inalámbrico. Baterías (2 pilas AAA) no incluidas.

®

**MOU 070**  
MOUSE INALÁMBRICO ODYSSEY

MATERIAL: Plástico  
MEDIDA: 5,8 x 11,3 cm  
ÁREA DE IMPRESIÓN: 4 x 3,2 cm  
TÉCNICA DE IMPRESIÓN: Serigrafía / Tampografía  
COLORES: Blanco  
COLORES GTM: Blanco



Mouse inalámbrico. Batería (2 pilas AAA) no incluidas.

